

# План стен ригелей и колонн на отметке 0,00

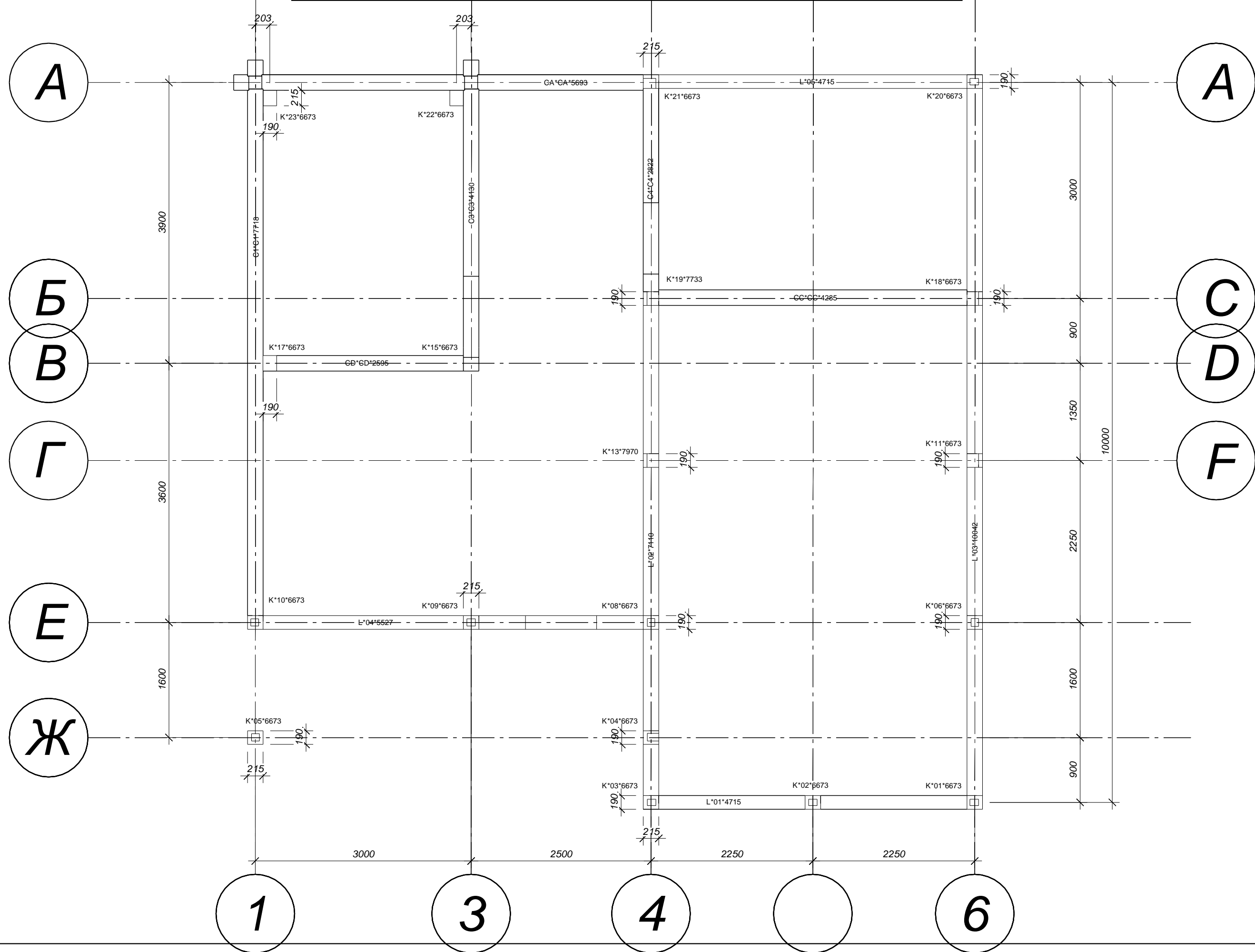

Име. N подл.	Подп. и дата	Взам. име. N

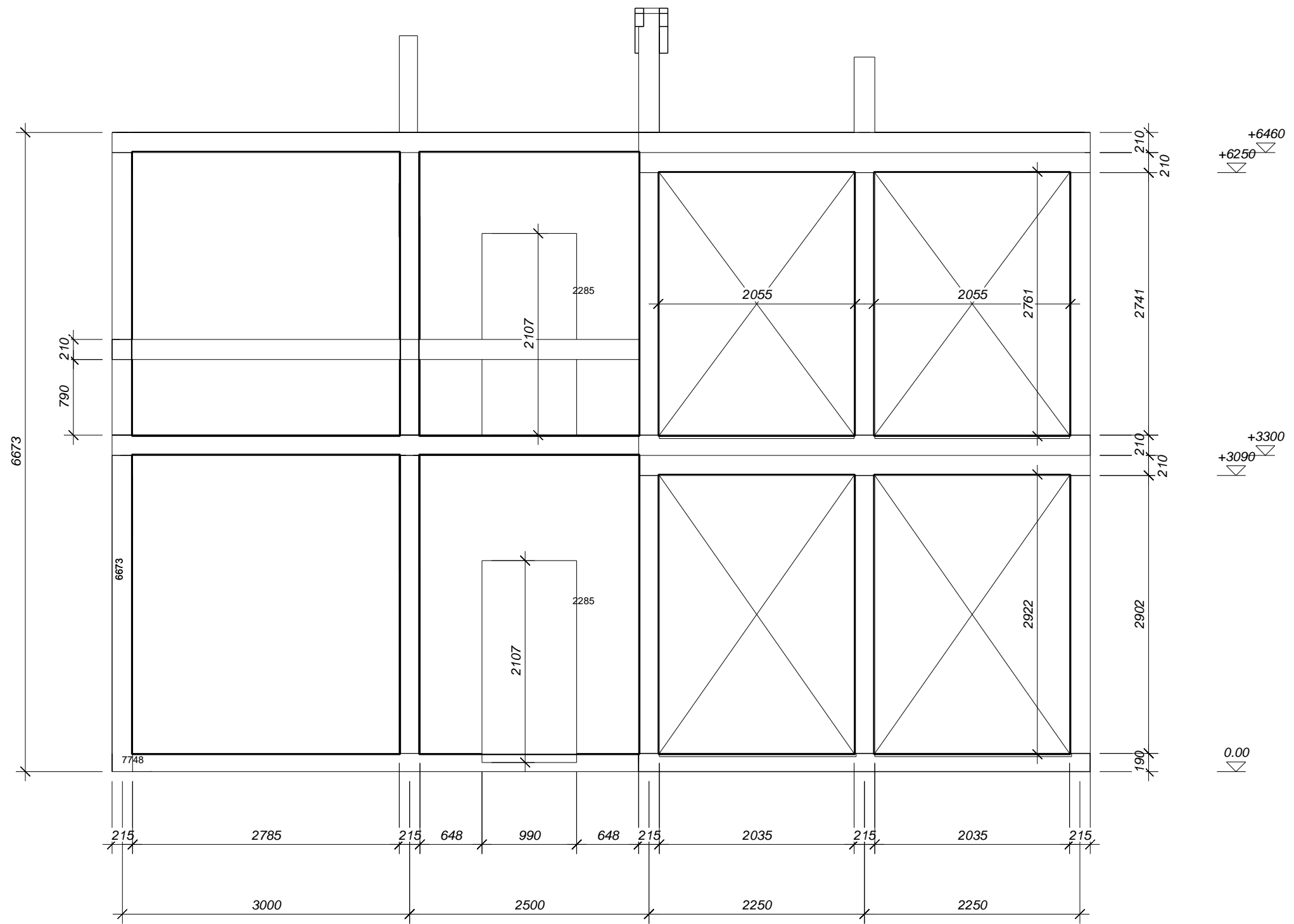

Име. N подл.	Подп. и дата	Взм. или. N

ЗАКАЗ №					
Изм.	Кол.уч	Лист	№ док.	Подпись	Дата
Разработчик					
Начальник АКБ					
Деревянное сооружение				Лист	Листов
Технологическая карта сборки сооружения				2	
ООО "АКБ-11"				тел. 8-931-228-28-30	

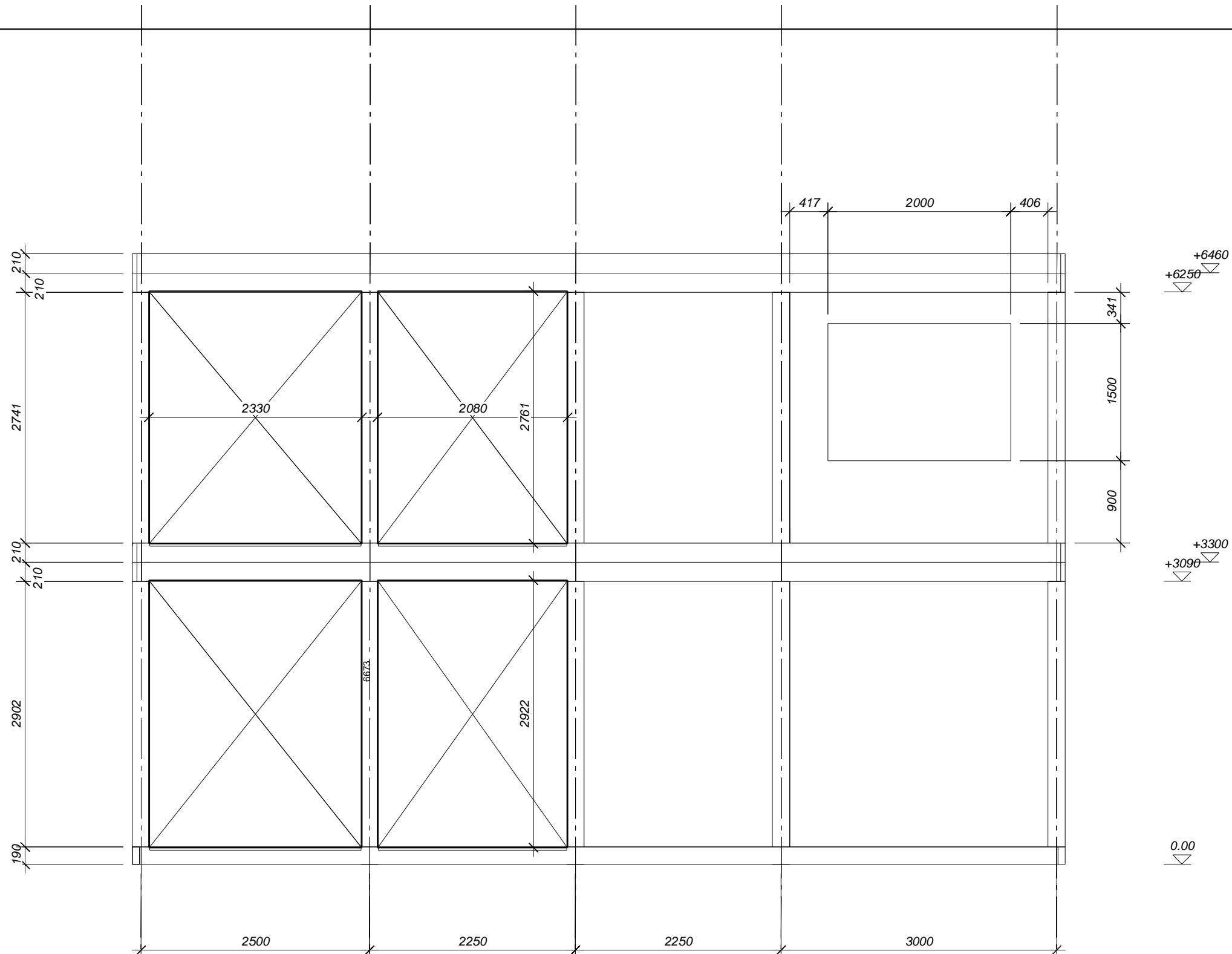

3

E

A 3 №

Име. N подл.	Подп. и дата	Взм. или N

Изм.	Кол.уч	Лист	Недок.	Подпись	Дата

<b>Деревянное сооружение</b>	Лист	Листов
	3	15
<b>Технологическая карта сборки сооружения</b>	ООО "АКБ-11" тел. 8-931-228-28-30	

# Стена А

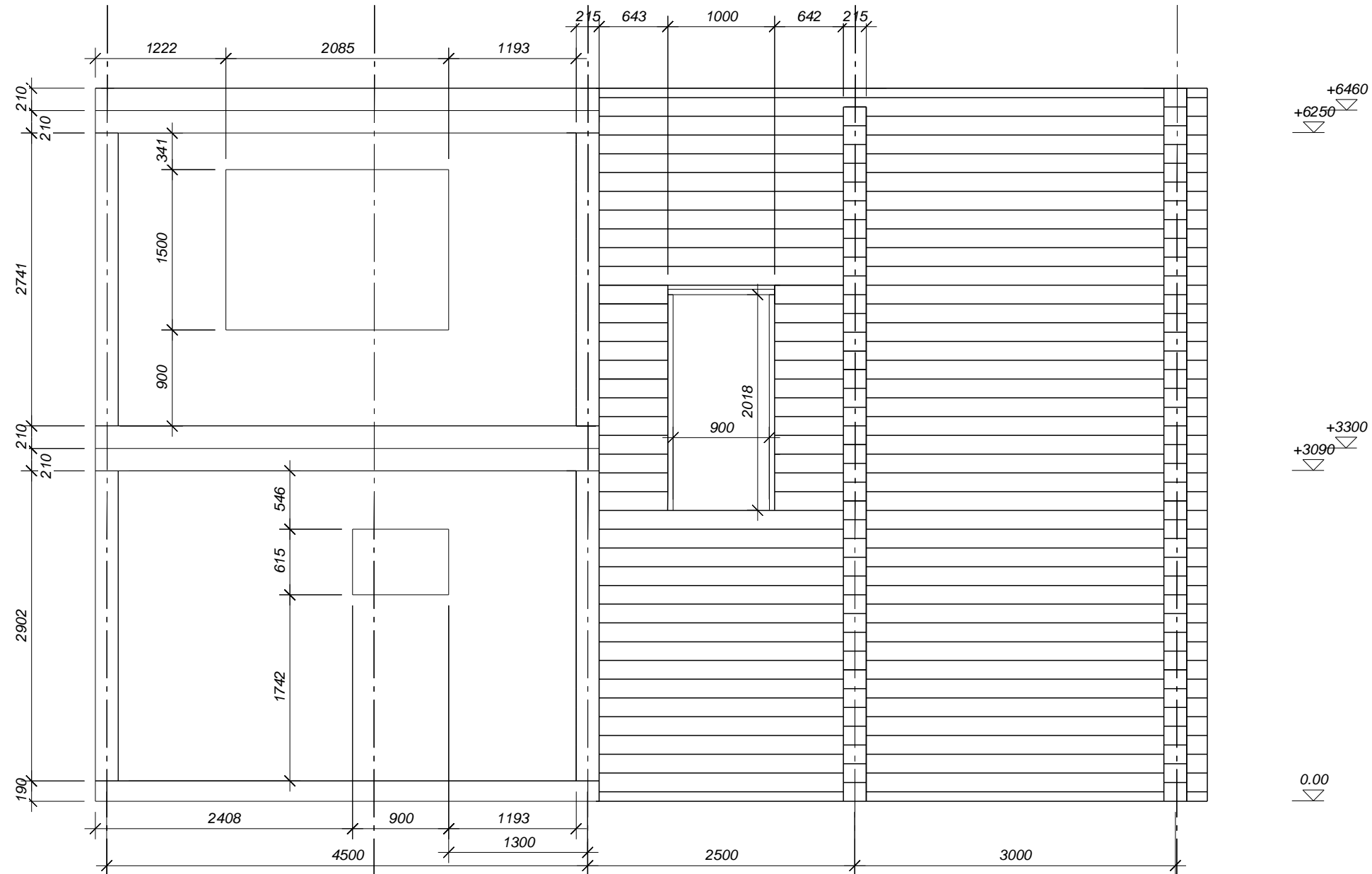

6

5

4

3

1

А3 №

Име. N подл.	Подп. и дата	Взм. и ме. N

Изм.	Кол.уч	Лист	Недок.	Подпись	Дата

Деревянное сооружение	Лист	Листов
	4	15
Технологическая карта сборки сооружения		ООО "АКБ-11" тел. 8-931-228-28-30

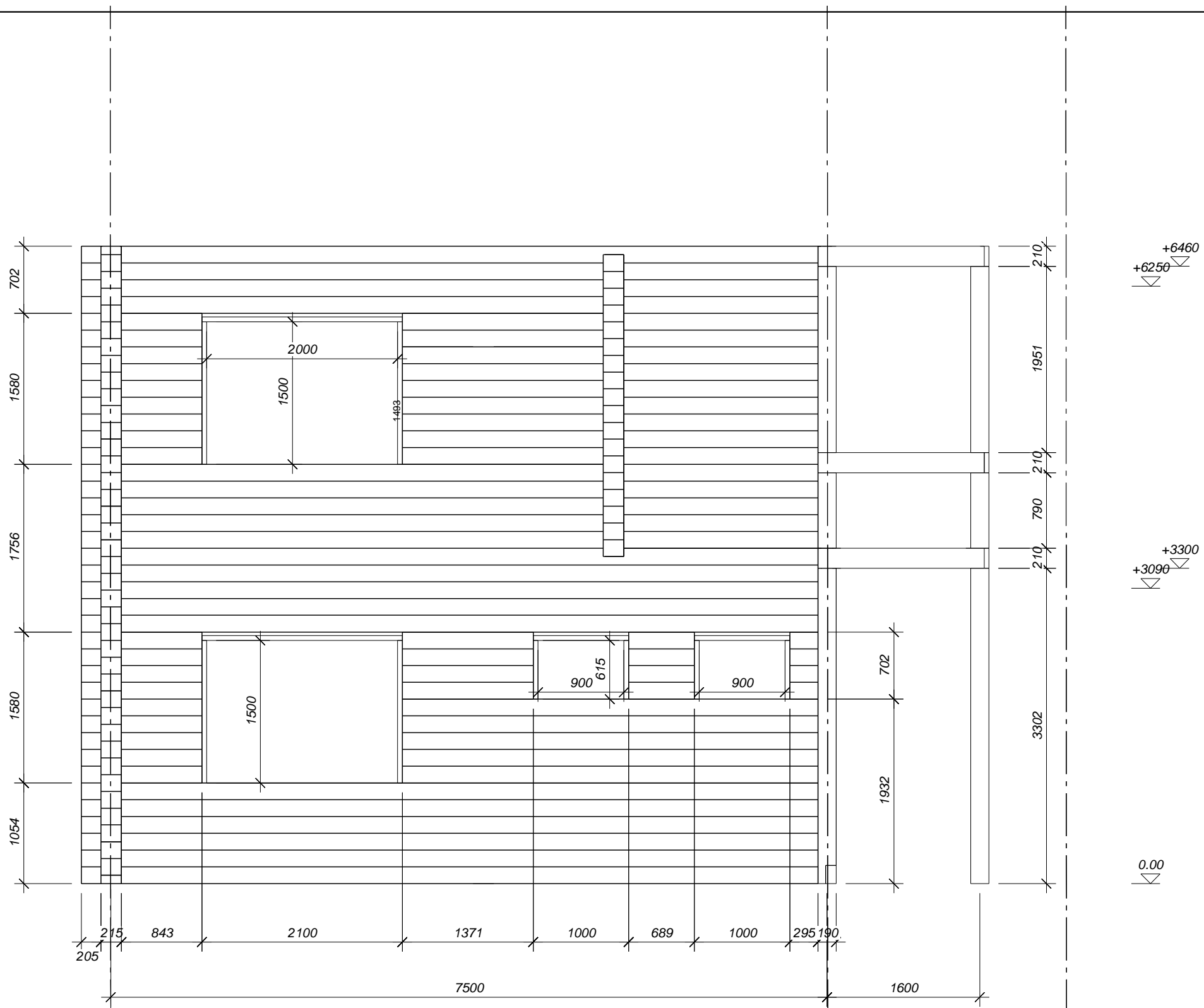

**A**

**Б**

**В**

**Е**

**З**

ЗАК. 3

Изм.	Кол.уч	Лист	Недок.	Подпись	Дата
Разработчик		Стаценко А.Е.			
Начальник АКБ		Стаценко А.Е.			

**Деревянное сооружение**  
**Технологическая карта**  
**сборки сооружения**

Лист	Листов
5	15
ООО "АКБ-11" тел. 8-931-228-28-30	

Име. N подл.	Взм. име. N
Подп. и дата	

Инв. № подл.	Подп. и дата	Взм. инв. №

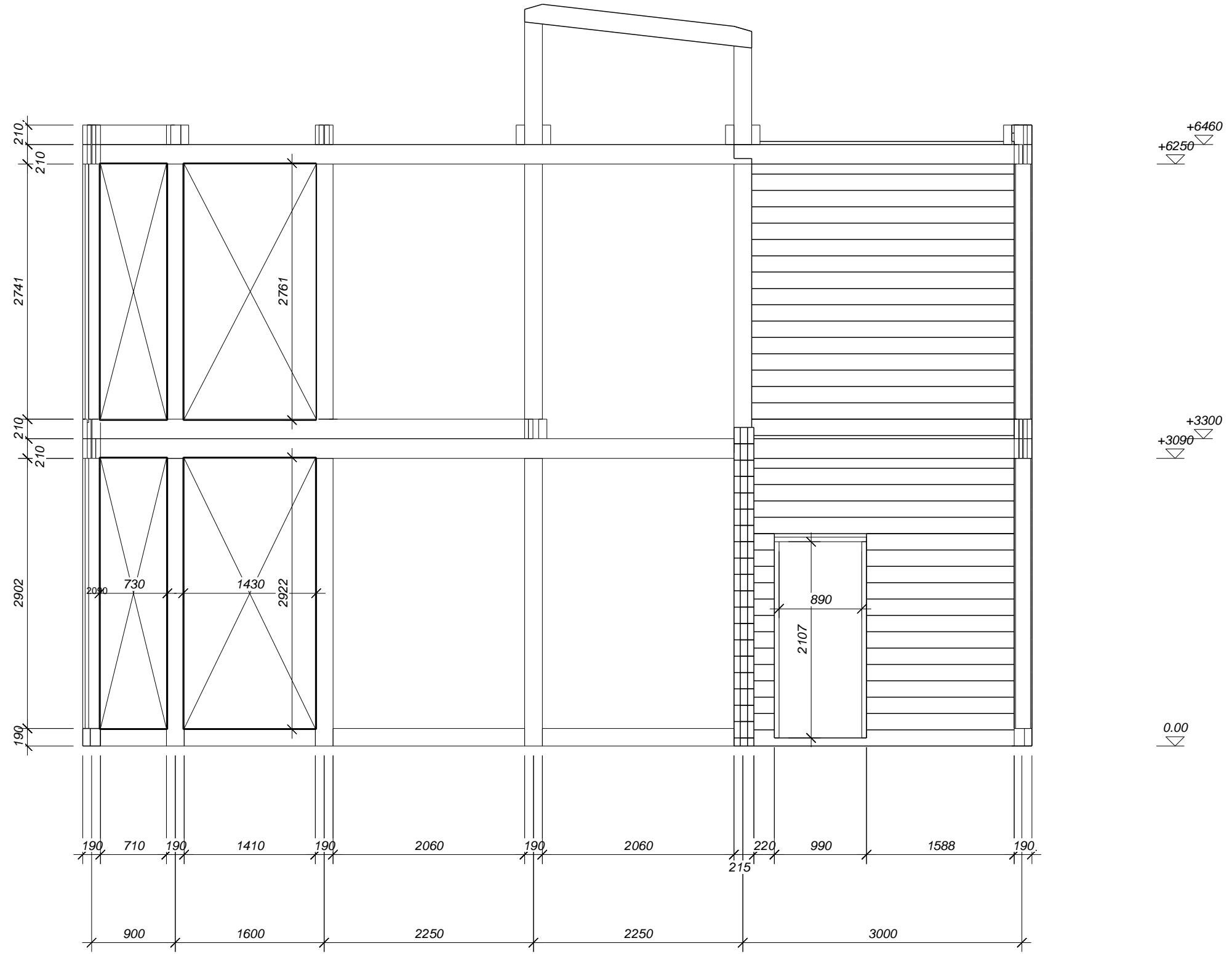

3

E

A

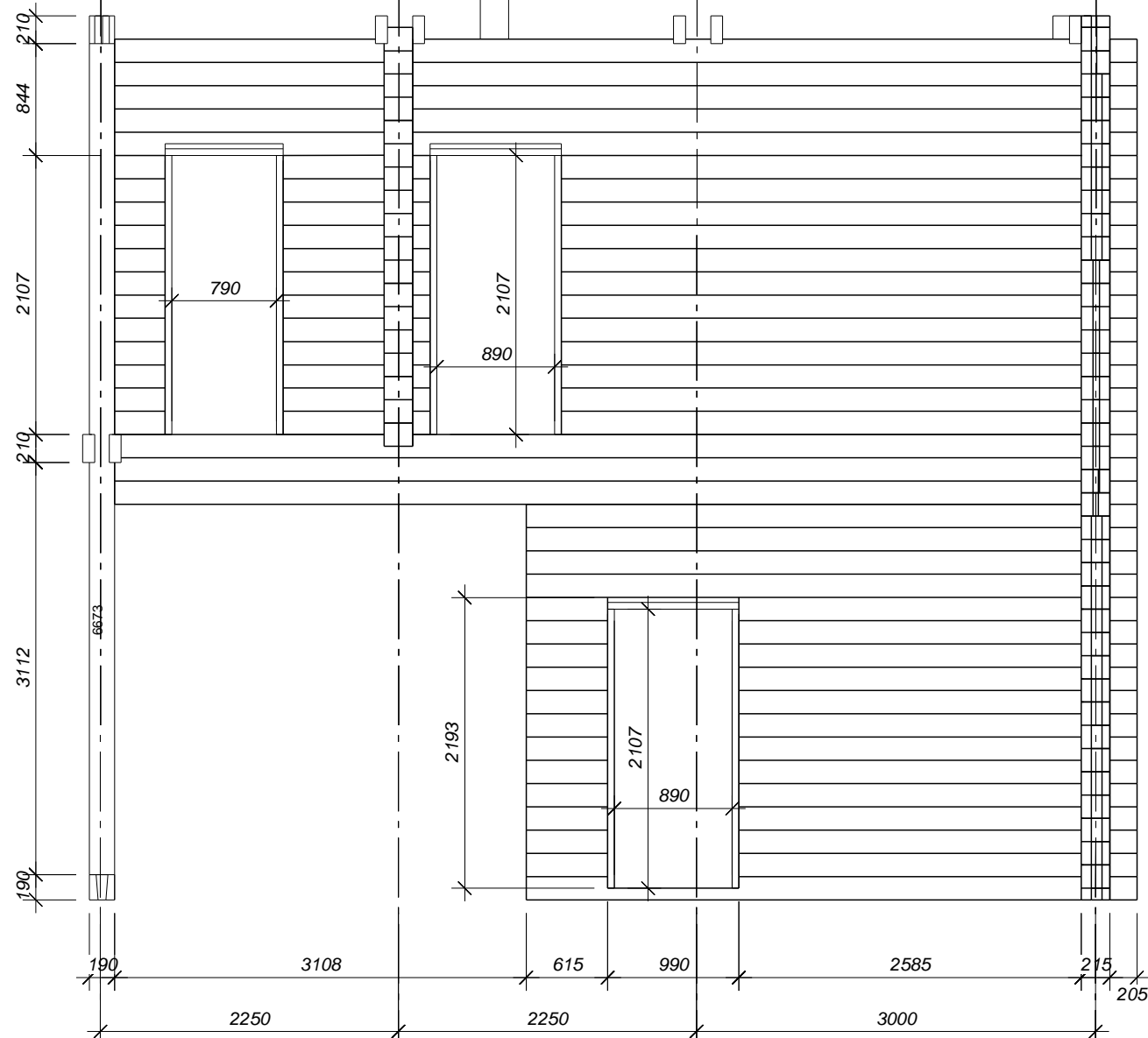

Име. N подл.	
Подп. и дата	
Взм. или N	

						ЗАКАЗ №		
Изм.	Кол.уч	Лист	Недок.	Подпись	Дата	Деревянное сооружение	Лист	Листов
Разработчик	Стаценко А.Е.						7	
Начальник АКБ	Стаценко А.Е.					Технологическая карта сборки сооружения	ООО "АКБ-11" тел. 8-931-228-28-30	

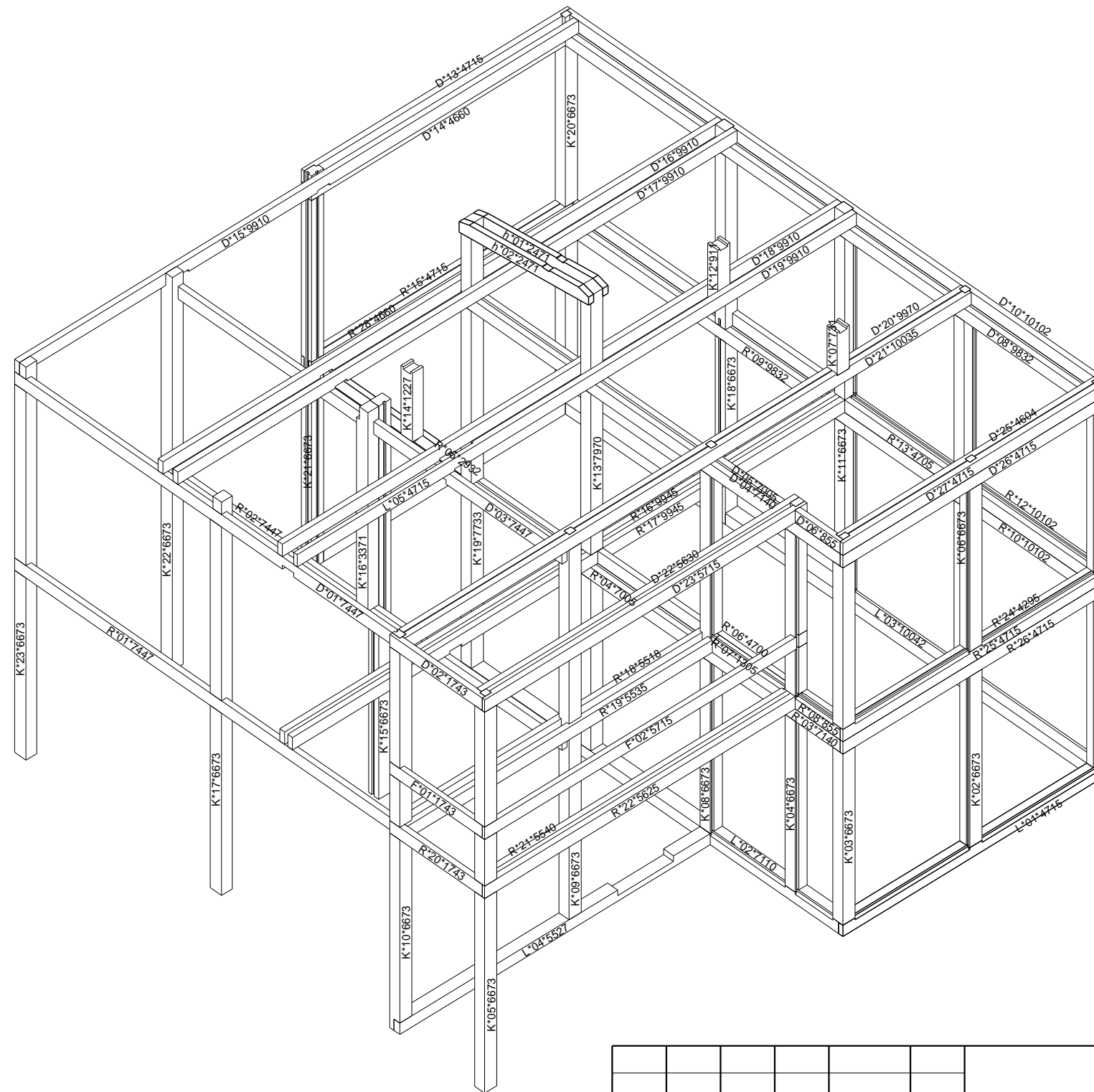

Име. N подл.	
Подп. и дата	
Взм. име. N	

						ЗАКАЗ №		
Изм.	Кол.уч	Лист	Недок.	Подпись	Дата			
Разработчик	Стаценко А.Е.					Деревянное сооружение	Лист	Листов
Начальник АКБ	Стаценко А.Е.						8	
						Технологическая карта сборки сооружения	ООО "АКБ-11" тел. 8-931-228-28-30	



План ригелей  
на отметке 3,090

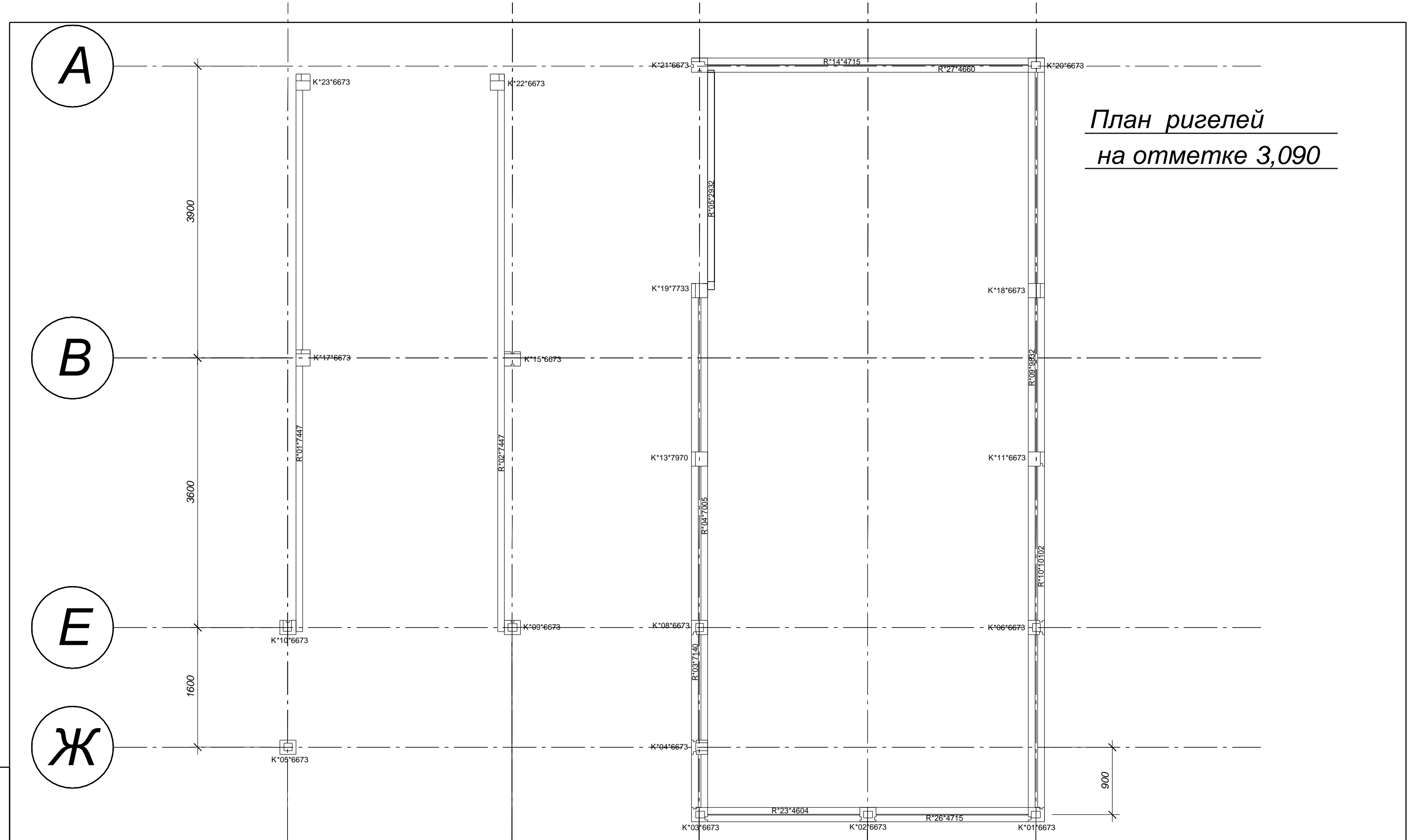

Взм. или N  
 Подп. и дата  
 Инв. N подл.

						ЗАКАЗ №	
						6	
						Деревянное сооружение	
						Технологическая карта сборки сооружения	
						Лист	
						9	
						ООО "АКБ-11" тел. 8-931-228-28-30	

Изм.	Кол.уч	Лист	Издок.	Подпись	Дата
Разработчик			Стаценко А.Е.		
Начальник АКБ			Стаценко А.Е.		

План ригелей  
на отметке 3,300

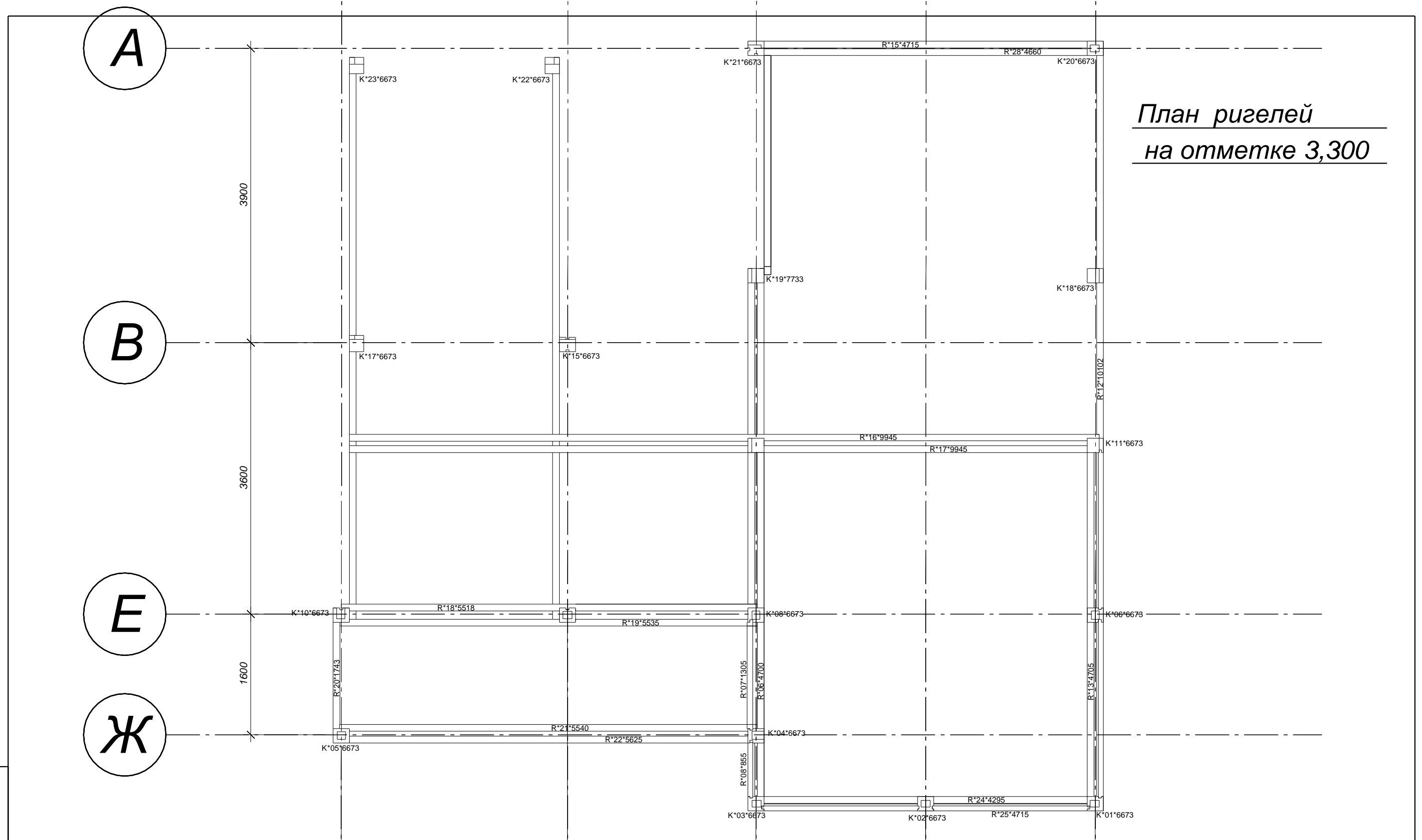

Име. N подл.	
Подп. и дата	
Взам. име. N	

ИЗ. 4	уч	Лист	№ док.	Подпись	Дата	ЗАКАЗ №	
Разработчик	Стаценко А.Е.					Деревянное сооружение	Лист
Начальник АКБ	Стаценко А.Е.						10
						Технологическая карта сборки сооружения	Листов
							ООО "АКБ-11" тел. 8-931-228-28-30

План ригелей  
на отметке 6,250

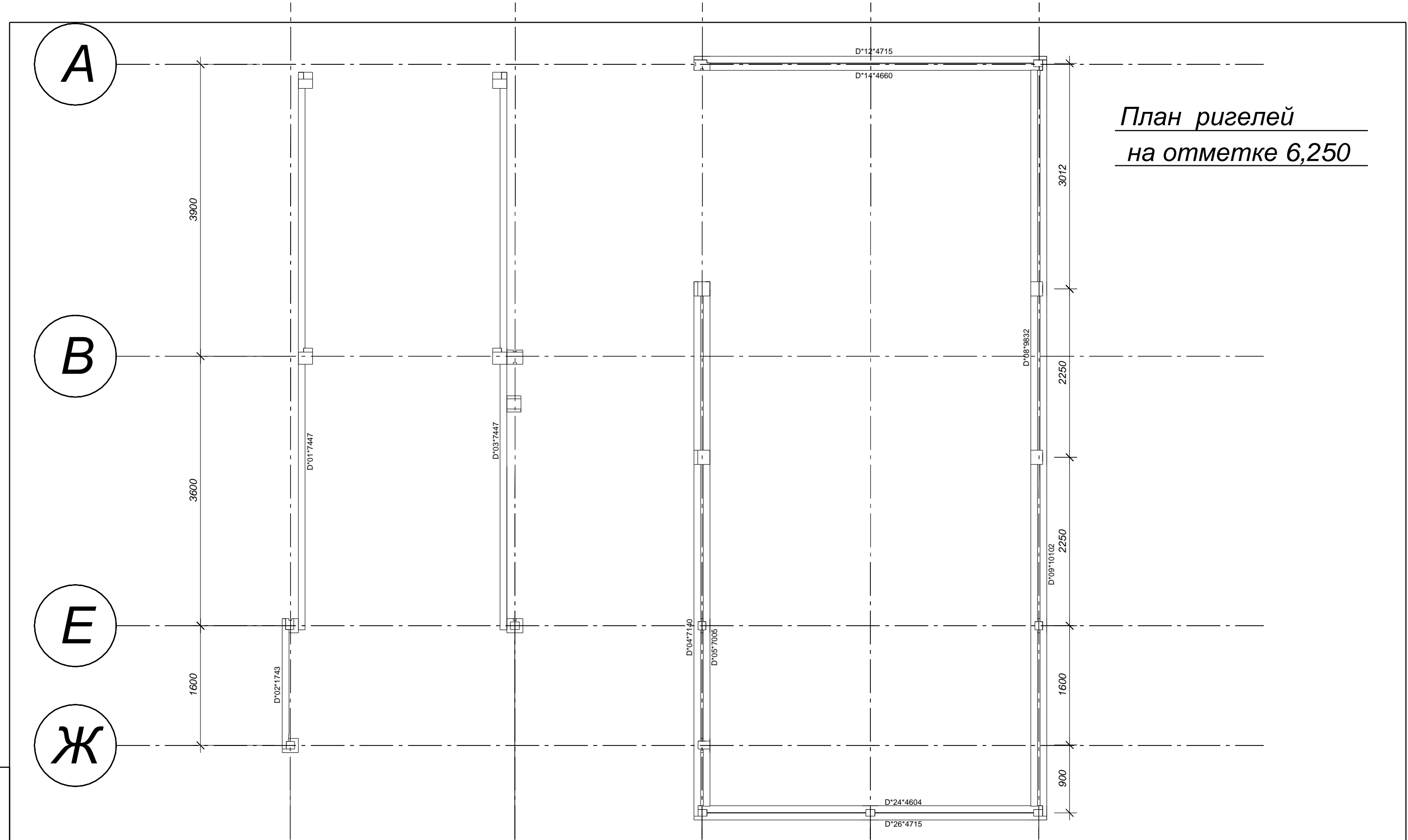

Име. N подл.  
Подл. и дата  
Взм. или N

						ЗАКАЗ №	
						6	
Изм.	Кол.уч	Лист	№ док.	Подпись	Дата		
Разработчик	Стаценко А.Е.						Лист
Начальник АКБ	Стаценко А.Е.						11
						Листов	
						Деревянное сооружение	
						Технологическая карта сборки сооружения	
						ООО "АКБ-11" тел. 8-931-228-28-30	

План ригелей  
на отметке 6,460

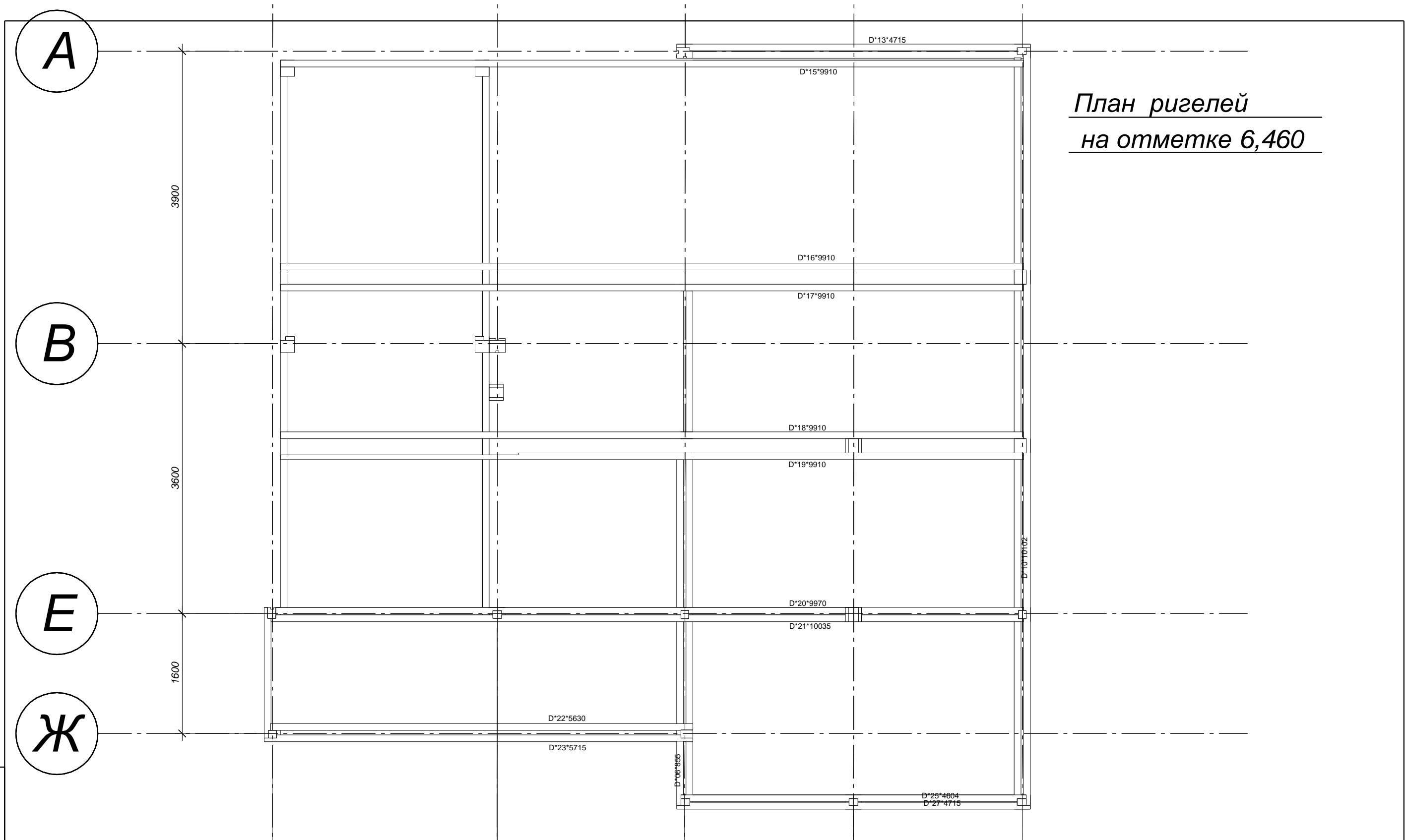

Име. N подл.  
Подп. и дата  
Взм. име. N

						ЗАКАЗ №	
						6	
Изм.	Кол.уч	Лист	Недок.	Подпись	Дата		
Разработчик				Стаценко А.Е.		Деревянное сооружение	
Начальник АКБ				Стаценко А.Е.		Технологическая карта сборки сооружения	
						Лист	Листов
						12	
						ООО "АКБ-11" тел. 8-931-228-28-30	

# Развертка по оси А (А)

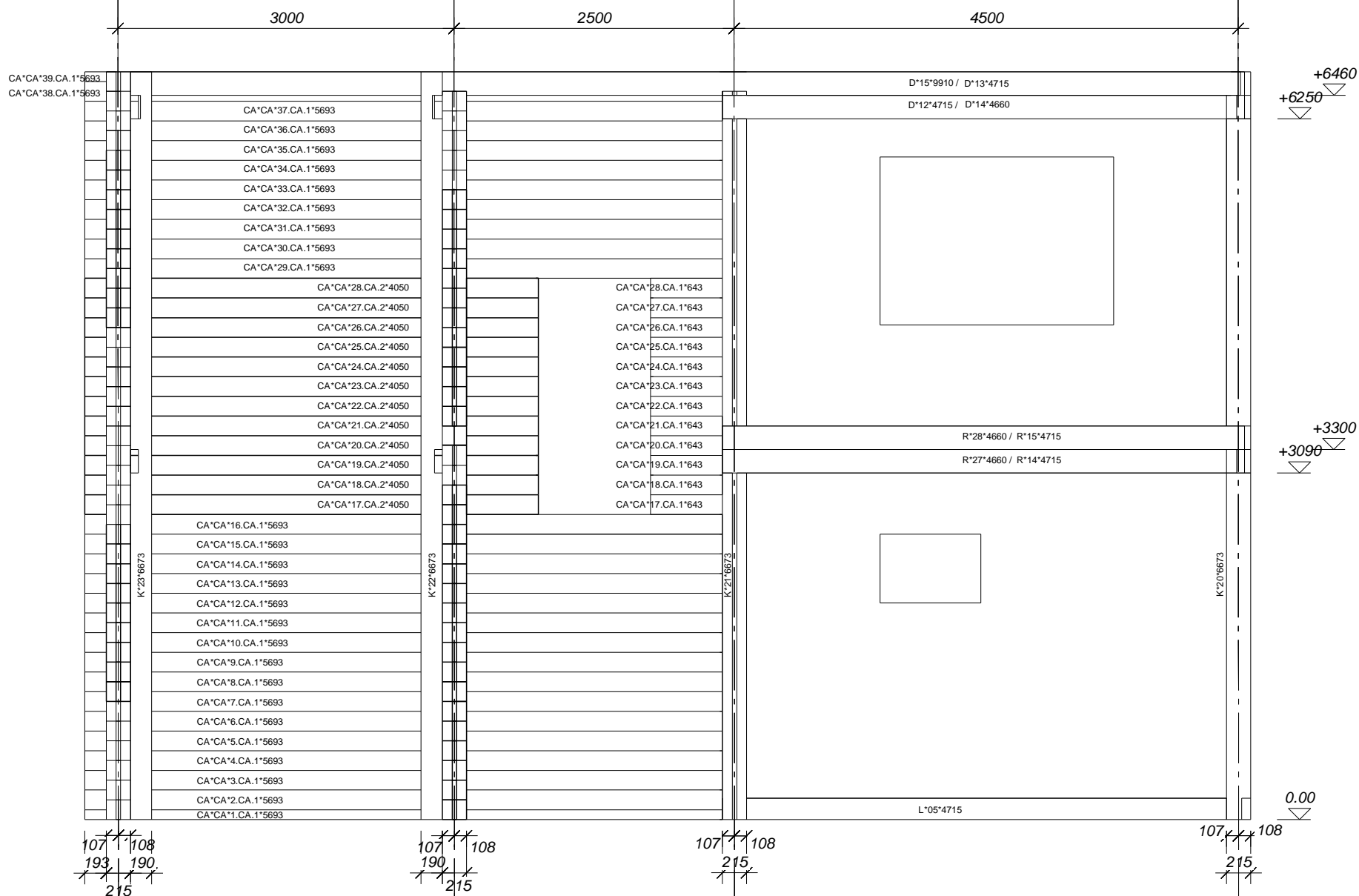

Взм. или N  
Подп. и дата  
Име. N подл.

1

3

4

6

						ЗАКАЗ №	
Изм.	Кол.уч	Лист	Недок.	Подпись	Дата		
Разработчик		Стаценко А.Е.				Деревянное сооружение	
Начальник АКБ		Стаценко А.Е.				Технологическая карта сборки сооружения	
						Лист	Листов
						13	
						ООО "АКБ-11" тел. 8-931-228-28-30	

Развертка по оси Б (С)

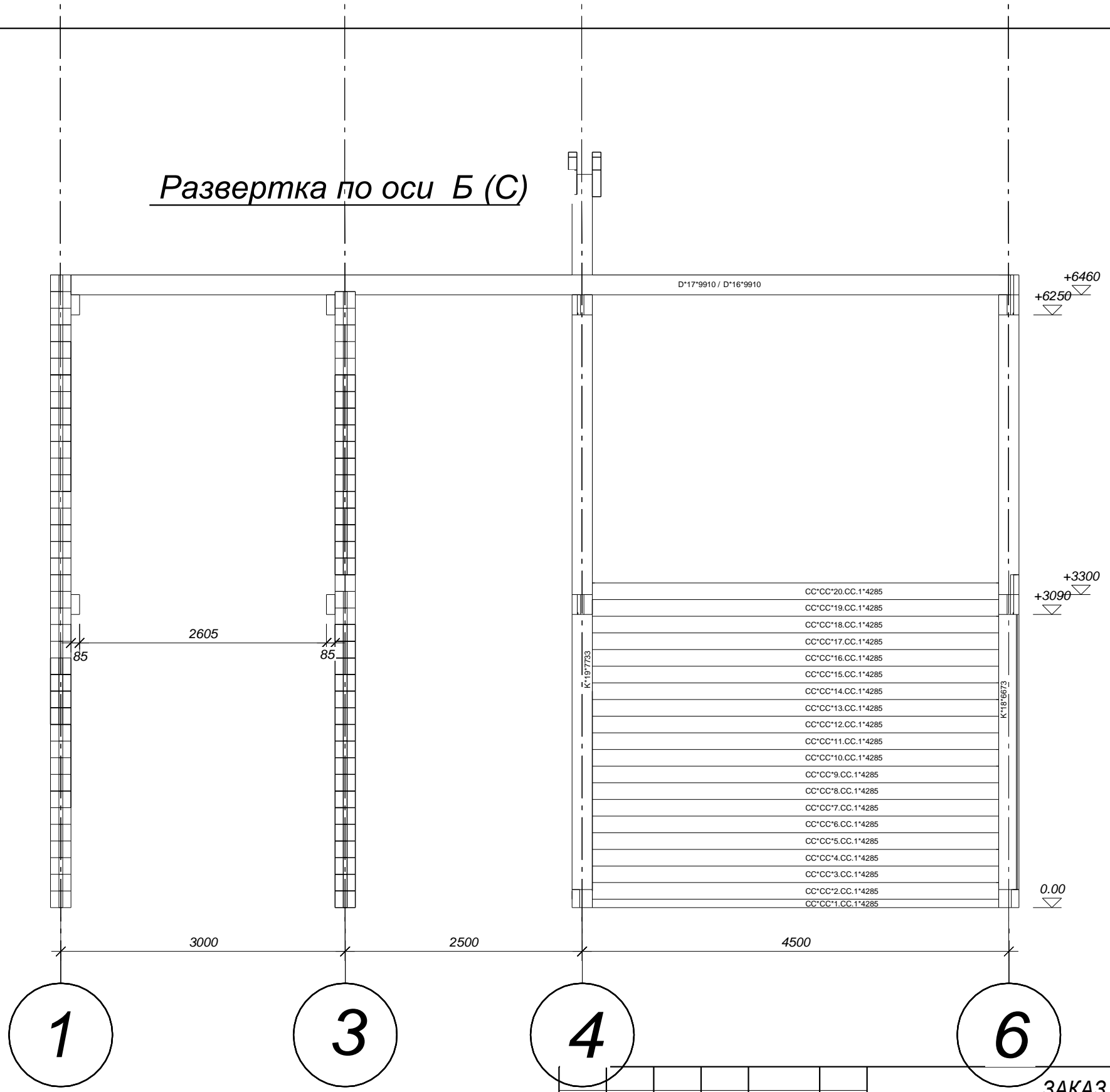

Име. N подл.	
Подп. и дата	
Взам. име. N	

Изм.	Кол.уч	Лист	Недок.	Подпись	Дата
Разработчик		Стаценко А.Е.			
Начальник АКБ		Стаценко А.Е.			

ЗАКАЗ №		
Деревянное сооружение		Лист
Технологическая карта сборки сооружения		14
		Листов
		ООО "АКБ-11" тел. 8-931-228-28-30

Развертка по оси В (D)

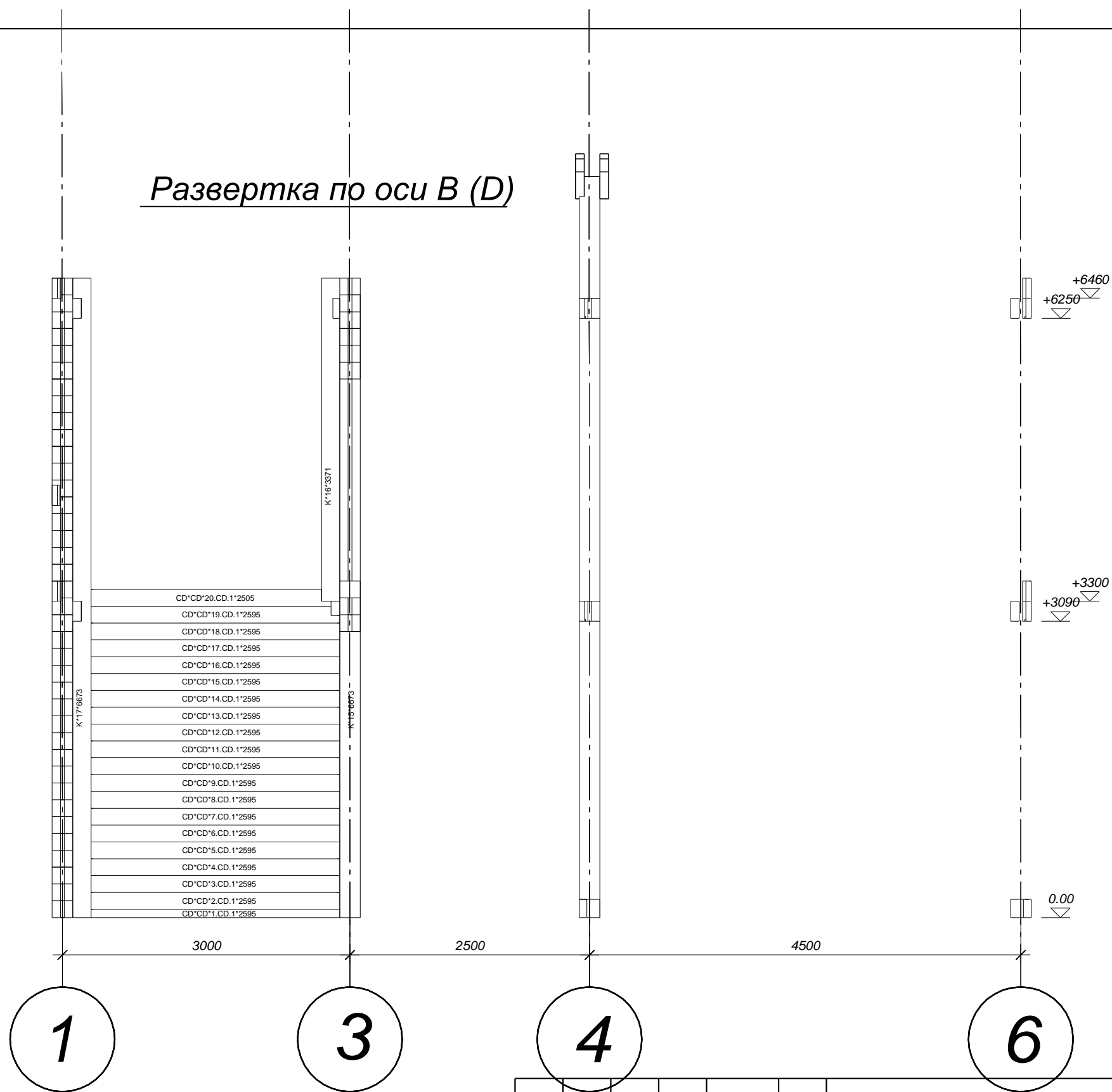

Име./подл.	
Подп. и дата	
Взам. или/и	

						ЗАКАЗ №	
Изм.	Кол.уч	Лист	Недок.	Подпись	Дата		
Разработчик	Стаценко А.Е.					Деревянное сооружение	
Начальник АКБ	Стаценко А.Е.					Лист	Листов
						15	
						Технологическая карта сборки сооружения	
						ООО "АКБ-11" тел. 8-931-228-28-30	

# Развертка по оси Г (F)

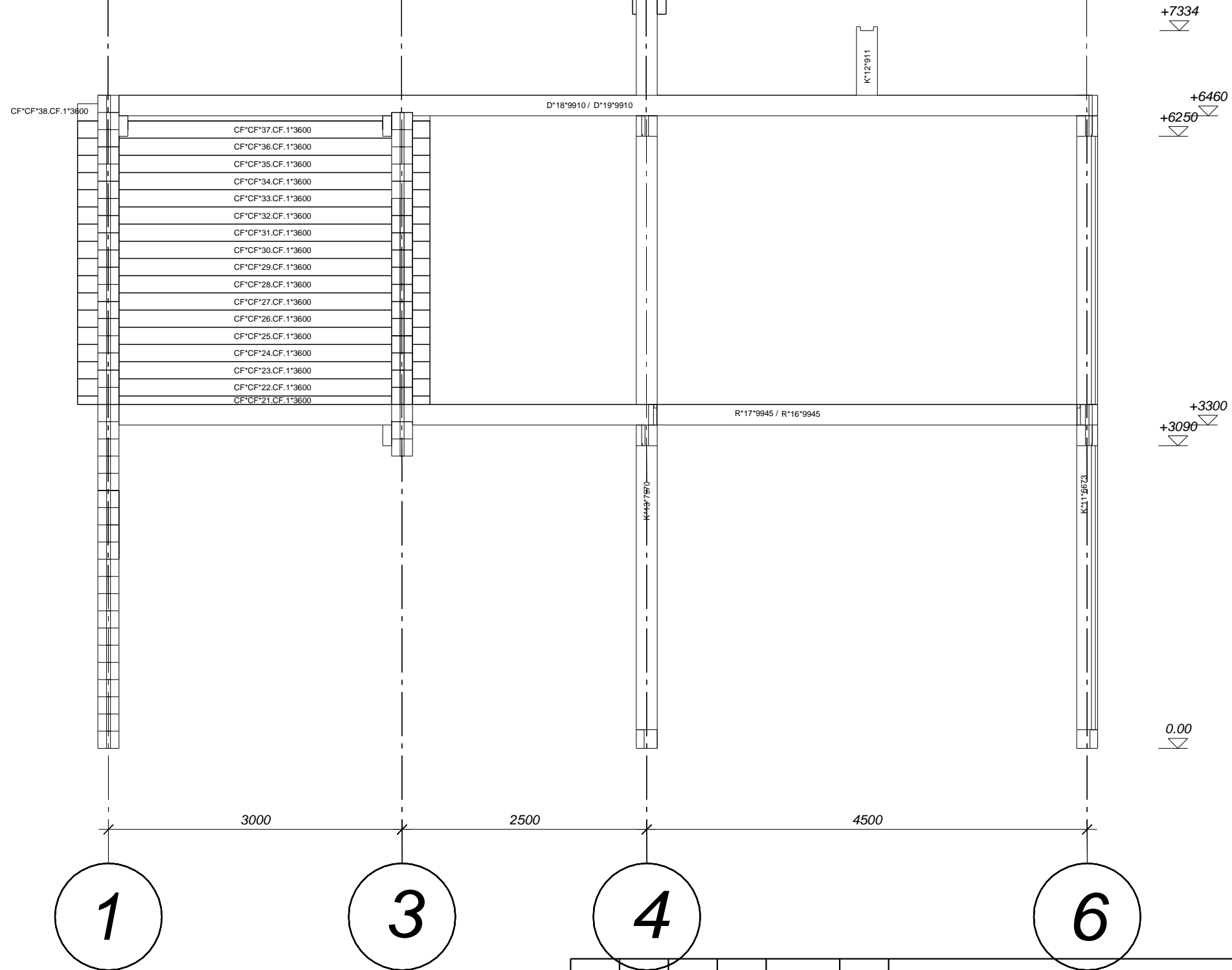

Име. N подл.	
Подп. и дата	
Взм. или N	

						ЗАКАЗ №	
Изм.	Кол.уч	Лист	Недок.	Подпись	Дата		
Разработчик	Стаценко А.Е.					Деревянное сооружение	
Начальник АКБ	Стаценко А.Е.					Лист	Листов
						16	
						Технологическая карта сборки сооружения	
						ООО "АКБ-11" тел. 8-931-228-28-30	



# Развертка по оси E

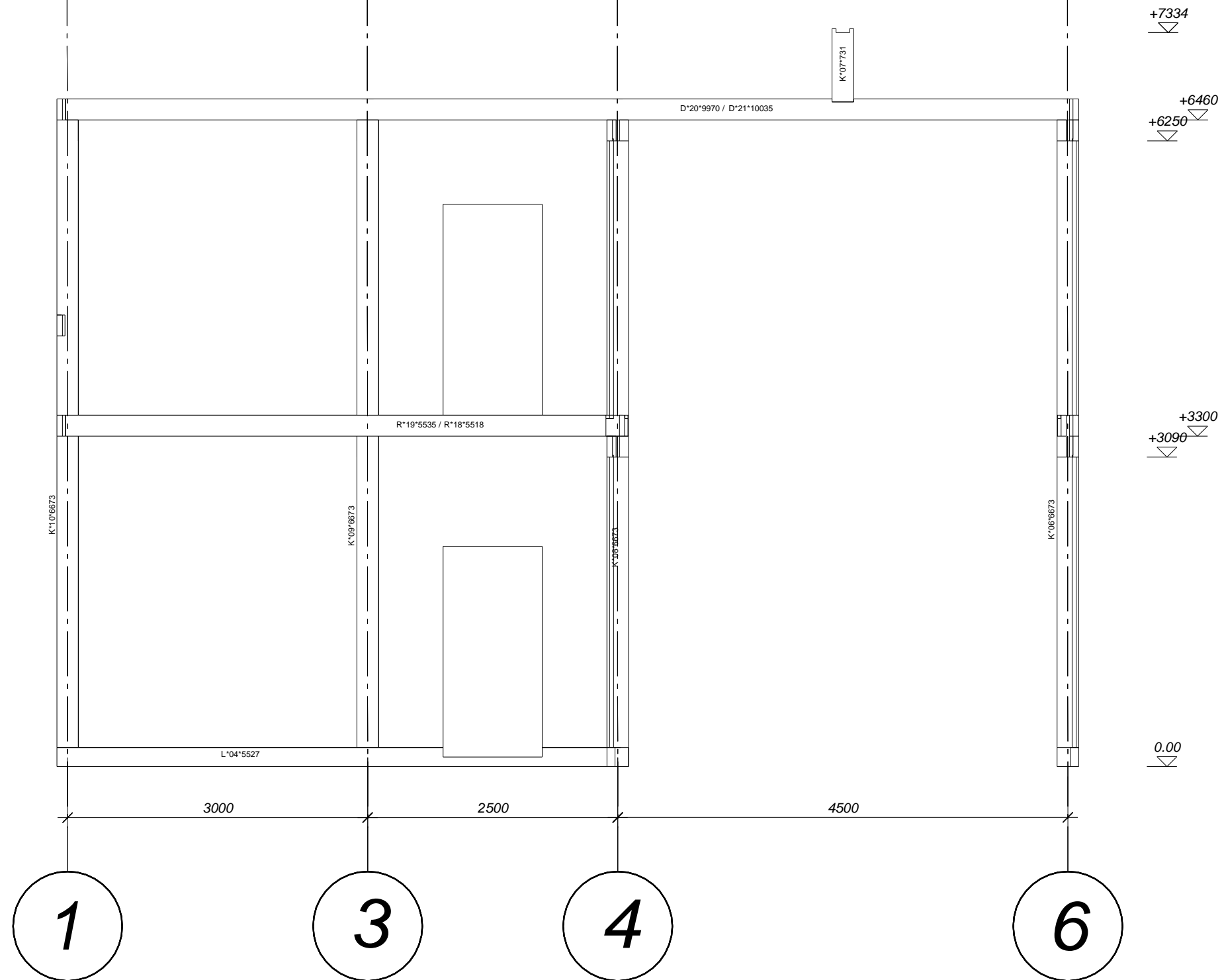

Име./подл.	
Подп. и дата	
Взм. или N	

						ЗАКАЗ №		
Изм.	Кол.уч	Лист	Недок.	Подпись	Дата			
Разработчик	Стаценко А.Е.					Деревянное сооружение		Лист
Начальник АКБ	Стаценко А.Е.					Технологическая карта сборки сооружения		17
								Листов
								ООО "АКБ-11"
								тел. 8-931-228-28-30

Развертка по оси Ж

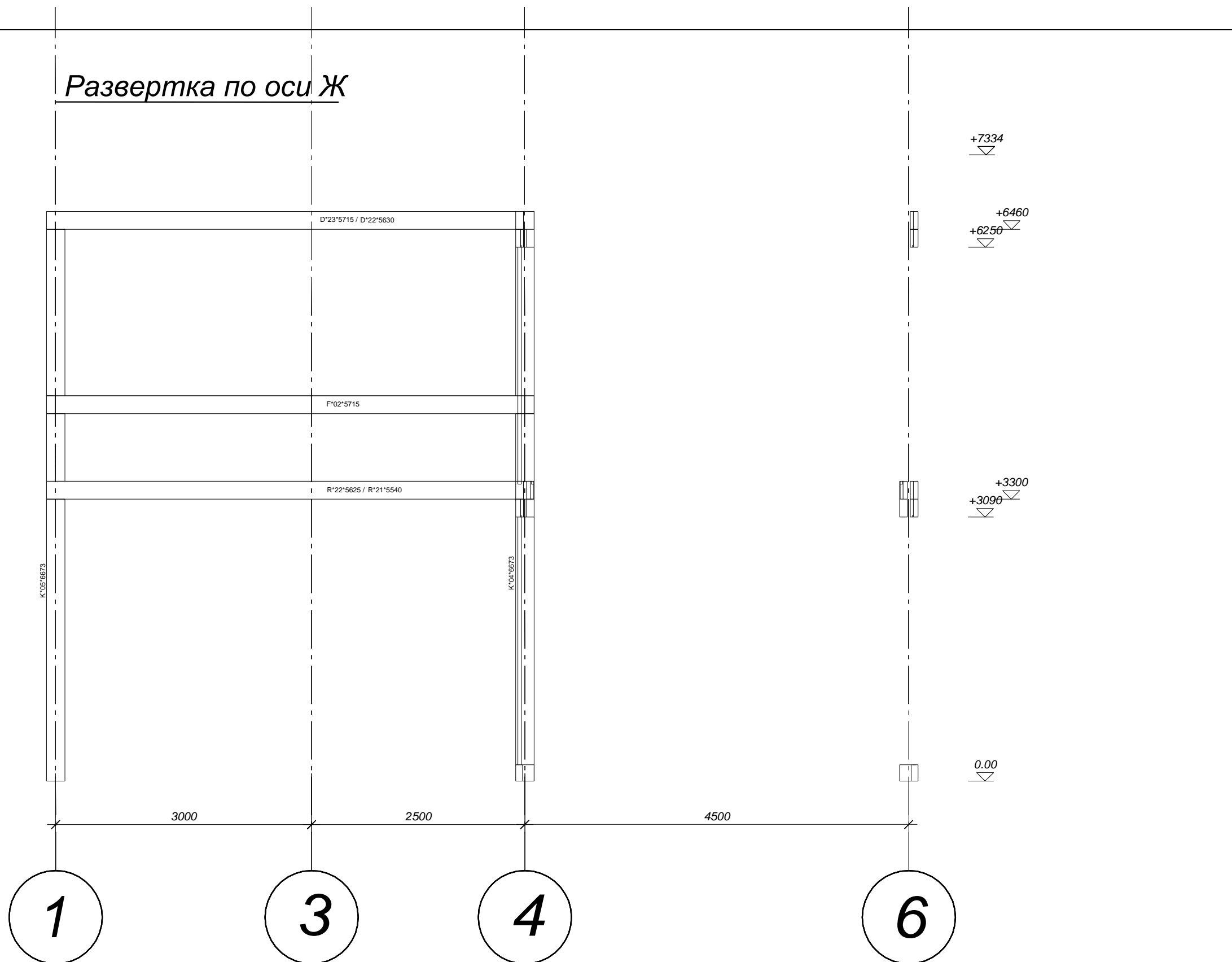

Име. N подл.	
Подп. и дата	
Взм. илие. N	

						ЗАКАЗ №		
Изм.	Кол.уч	Лист	Недок.	Подпись	Дата			
Разработчик	Стаценко А.Е.					Деревянное сооружение	Лист	
Начальник АКБ	Стаценко А.Е.						18	
						Технологическая карта сборки сооружения	ООО "АКБ-11" тел. 8-931-228-28-30	

# Развертка по оси 1

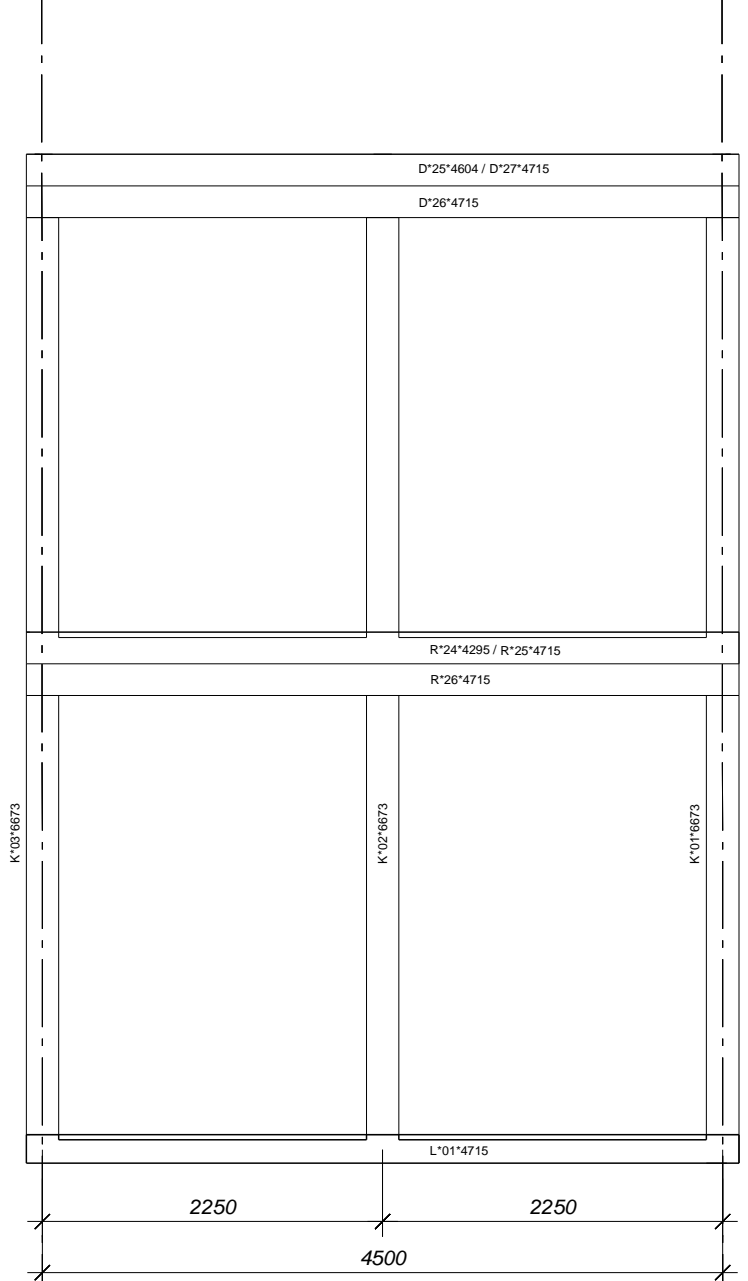

4

6

Име. N подл.	
Подп. и дата	
Взм. или N	

						ЗАКАЗ №	
Изм.	Кол.уч	Лист	Недок.	Подпись	Дата		
Разработчик		Стаценко А.Е.				Деревянное сооружение	Лист
Начальник АКБ		Стаценко А.Е.					19
						Технологическая карта сборки сооружения	
						ООО "АКБ-11" тел. 8-931-228-28-30	

# Развертка по оси 1

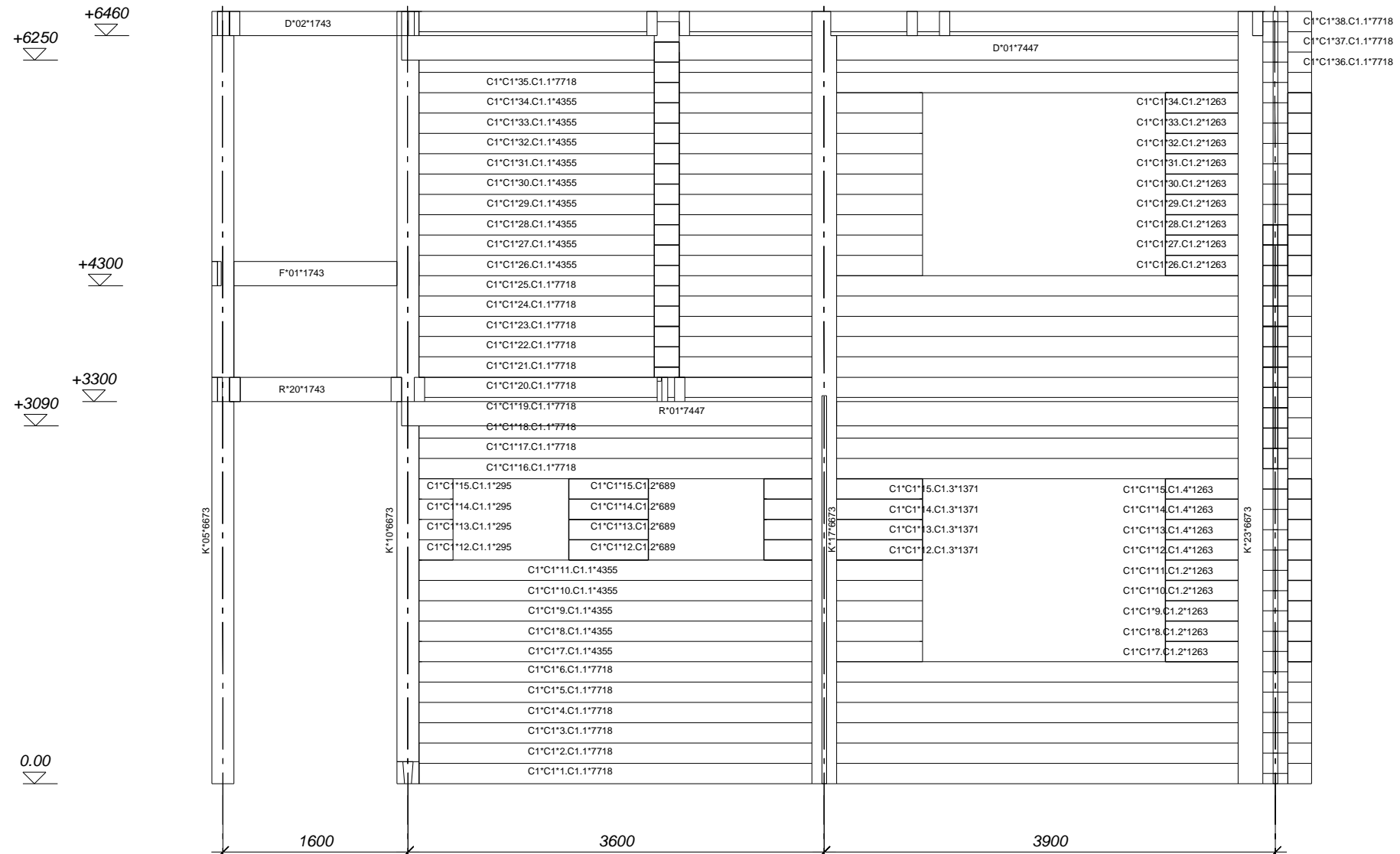

Име. N подл.	
Подп. и дата	
Взм. и ме. N	

						ЗАКАЗ №	
Изм.	Кол.уч	Лист	Недок.	Подпись	Дата		
Разработчик	Стаценко А.Е.					Деревянное сооружение	Лист
Начальник АКБ	Стаценко А.Е.						20
						Технологическая карта сборки сооружения	
						ООО "АКБ-11" тел. 8-931-228-28-30	

# Развертка по оси 3

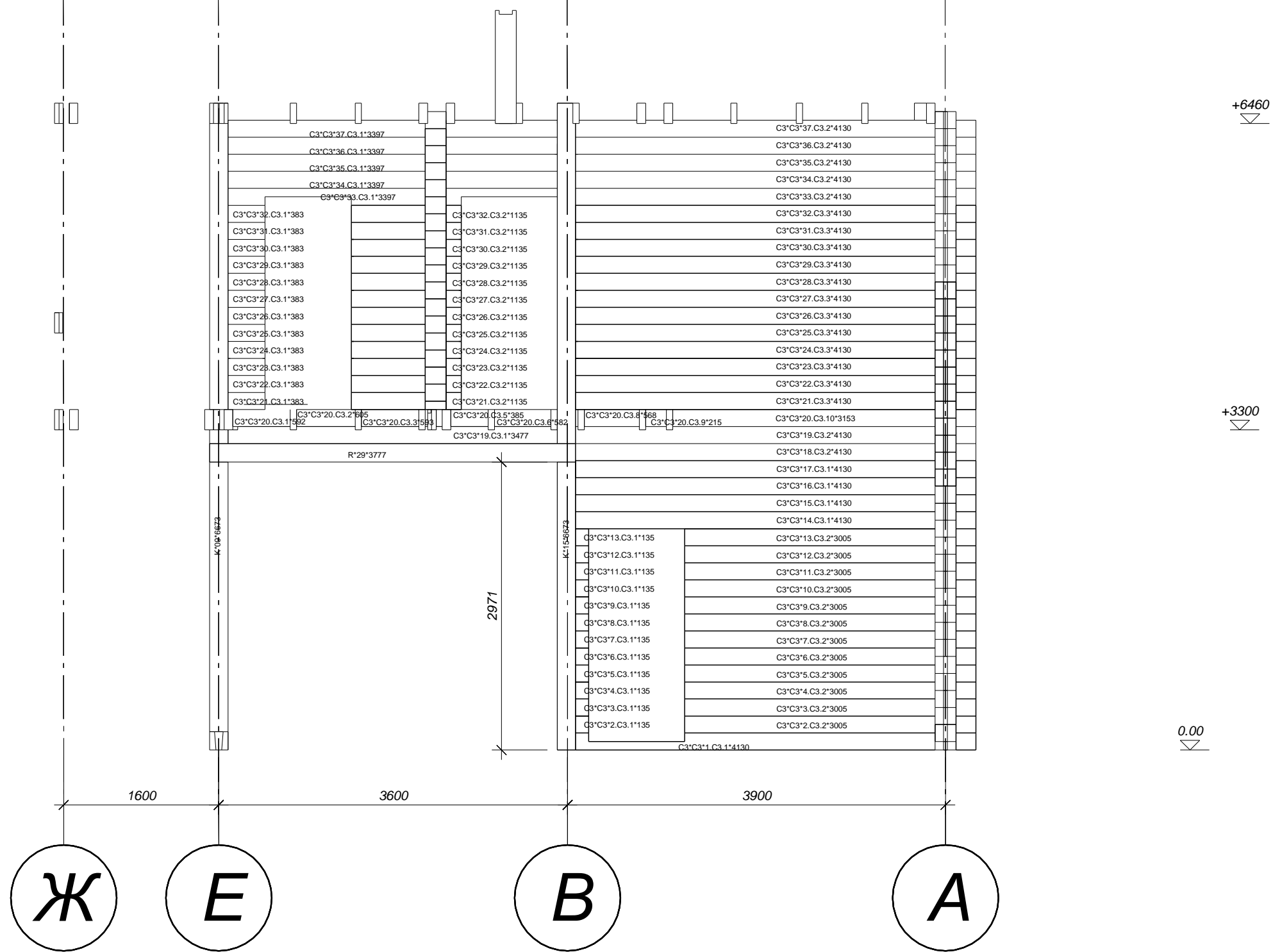

Име. N подл.	
Подп. и дата	
Взам. име. N	

						ЗАКАЗ №		
Изм.	Кол.уч	Лист	Недок.	Подпись	Дата	Деревянное сооружение	Лист	Листов
Разработчик		Стаценко А.Е.					21	
Начальник АКБ		Стаценко А.Е.					ООО "АКБ-11" тел. 8-931-228-28-30	
						Технологическая карта сборки сооружения		

# Развертка по оси 4

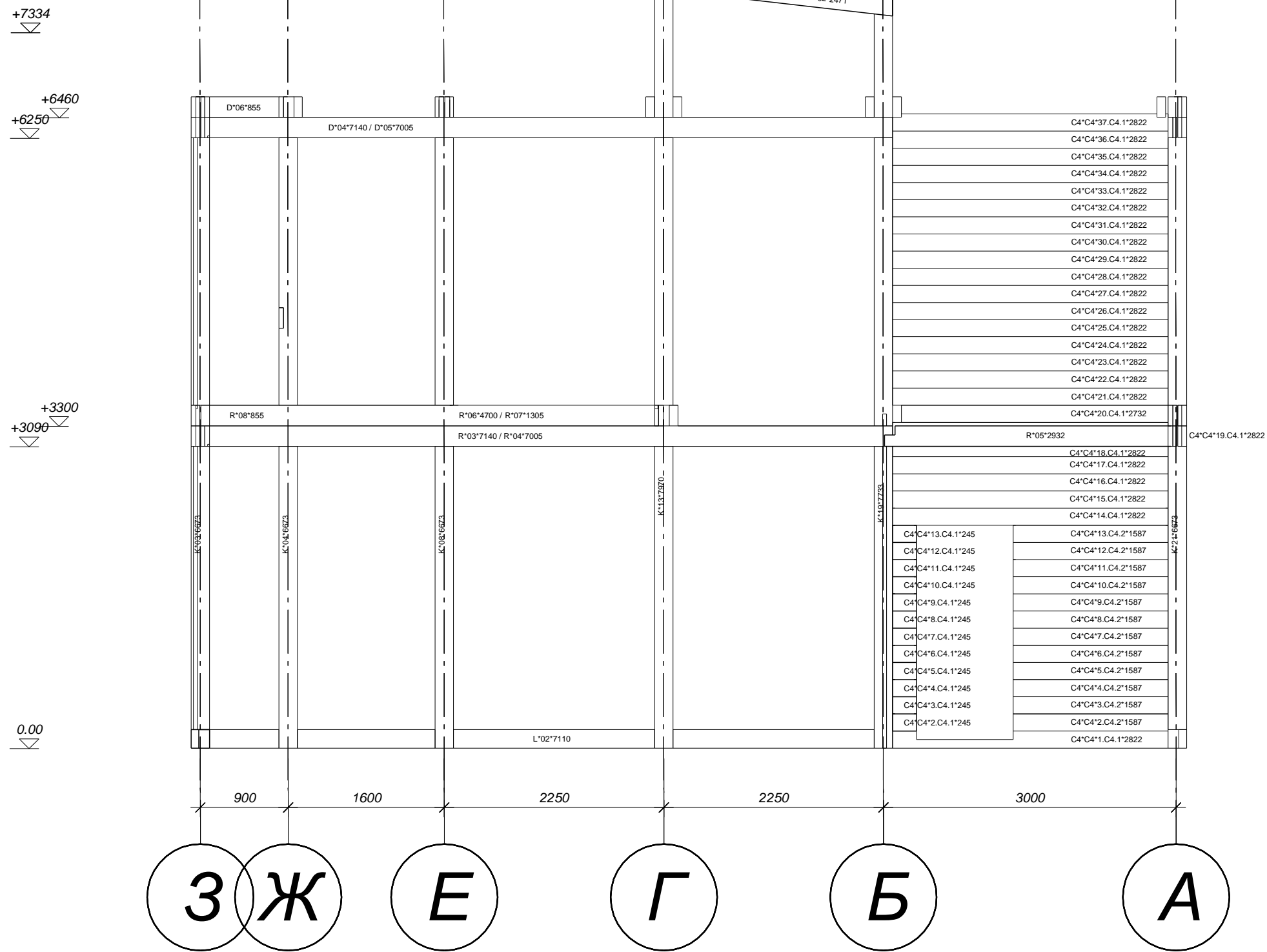

Име. N подл.	
Подп. и дата	
Взм. или N	

						ЗАКАЗ №	
Изм.	Кол.уч	Лист	Недок.	Подпись	Дата		
Разработчик	Стаценко А.Е.					Деревянное сооружение	Лист
Начальник АКБ	Стаценко А.Е.						22
						Технологическая карта сборки сооружения	
						ООО "АКБ-11" тел. 8-931-228-28-30	

# Развертка по оси 6

+7334  
 +6460  
 +6250  
 +3300  
 +3090  
 0.00

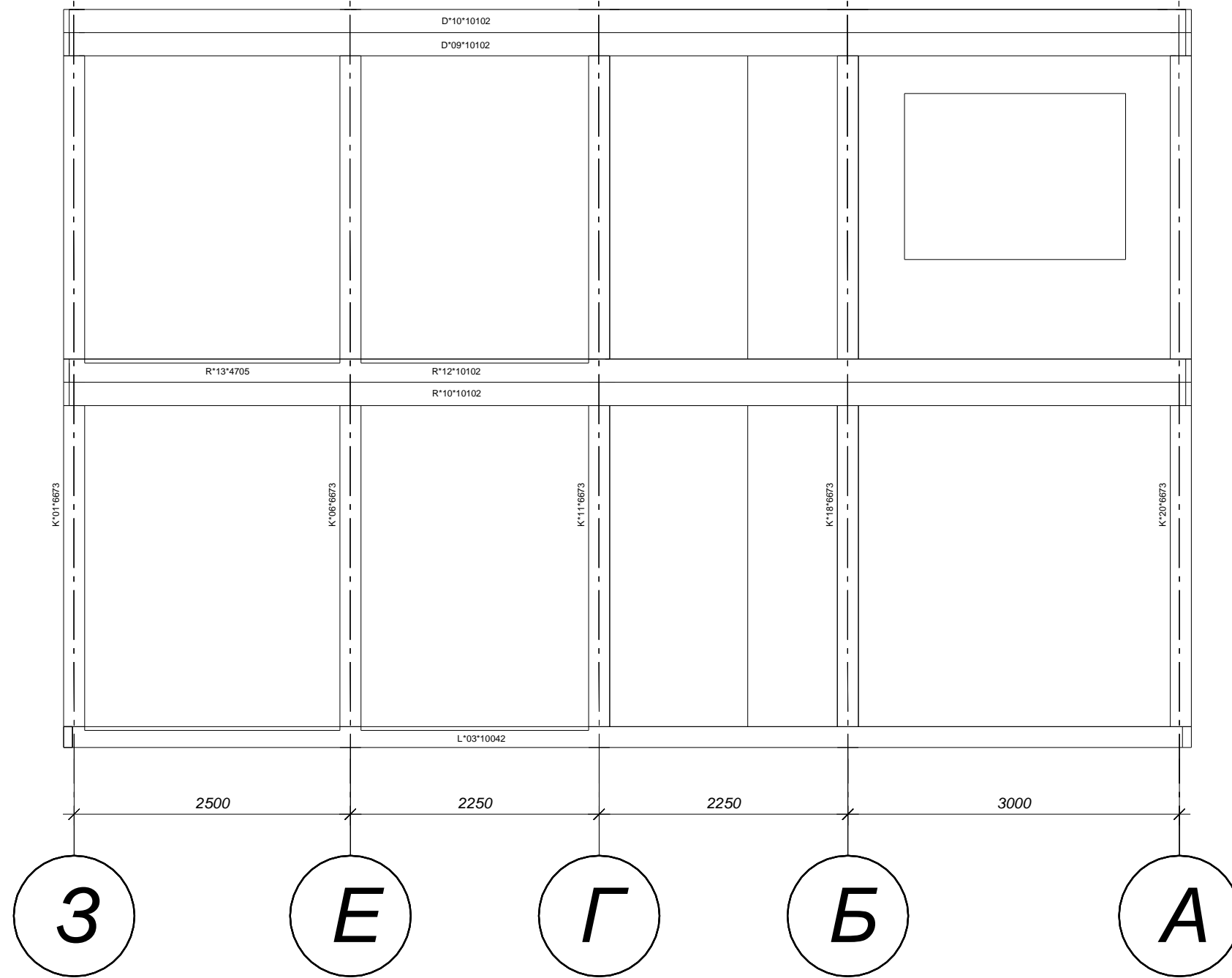

Име. N подл.  
 Подп. и дата  
 Взм. или N

Изм.	Кол.уч	Лист	Недок.	Подпись	Дата	ЗАКАЗ №		
Разработчик	Стаценко А.Е.					Деревянное сооружение	Лист	Листов
Начальник АКБ	Стаценко А.Е.						23	
						Технологическая карта сборки сооружения	ООО "АКБ-11" тел. 8-931-228-28-30	

Поэтапный вид сборки -1

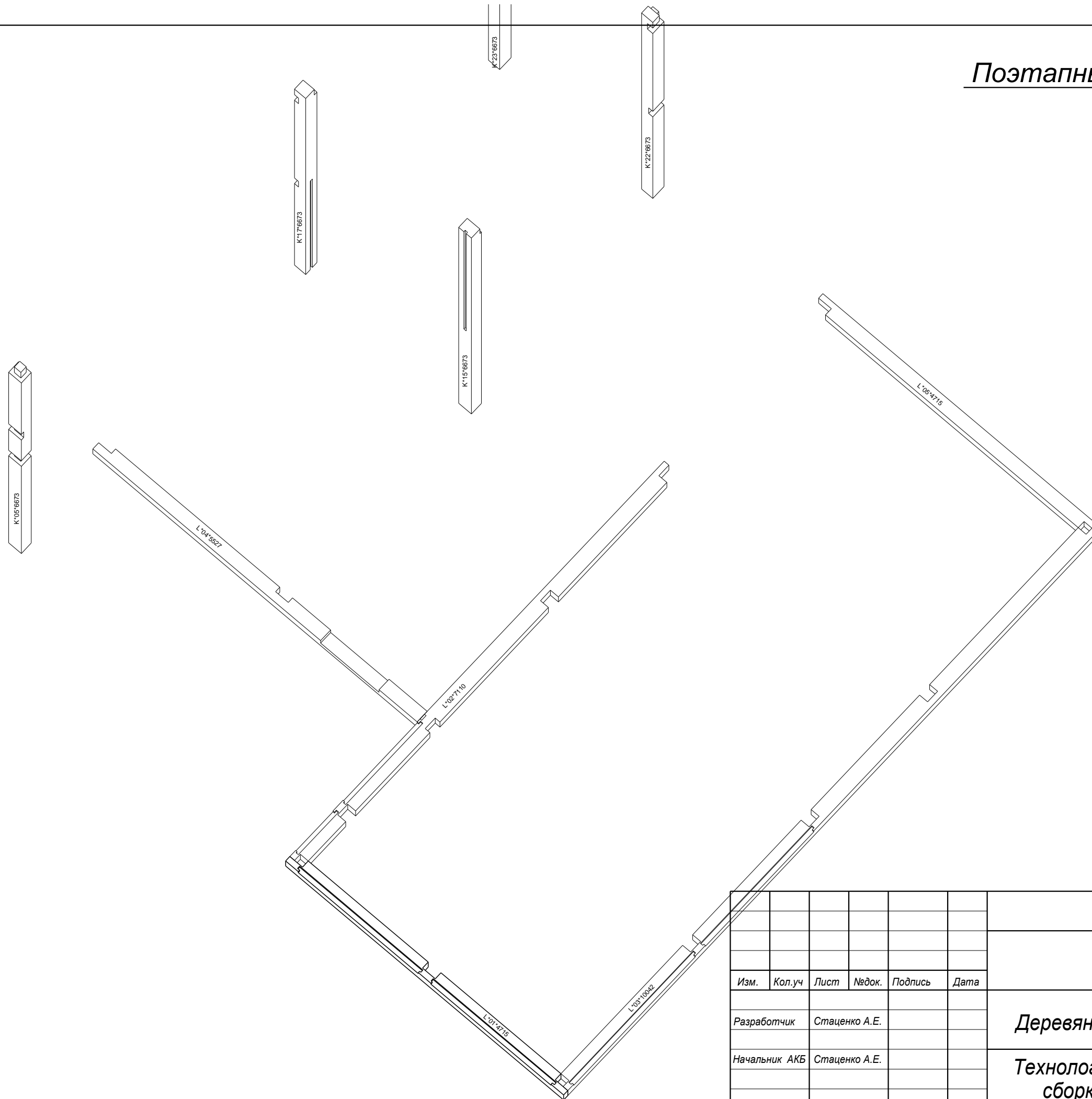

Име. N подл.	Подп. и дата	Взм. име. N

						ЗАКАЗ №		
Изм.	Кол.уч	Лист	Недок.	Подпись	Дата	Деревянное сооружение	Лист	Листов
Разработчик	Стаценко А.Е.						26	
Начальник АКБ	Стаценко А.Е.						ООО "АКБ-11" тел. 8-931-228-28-30	
						Технологическая карта сборки сооружения		



Поэтапный вид сборки -2

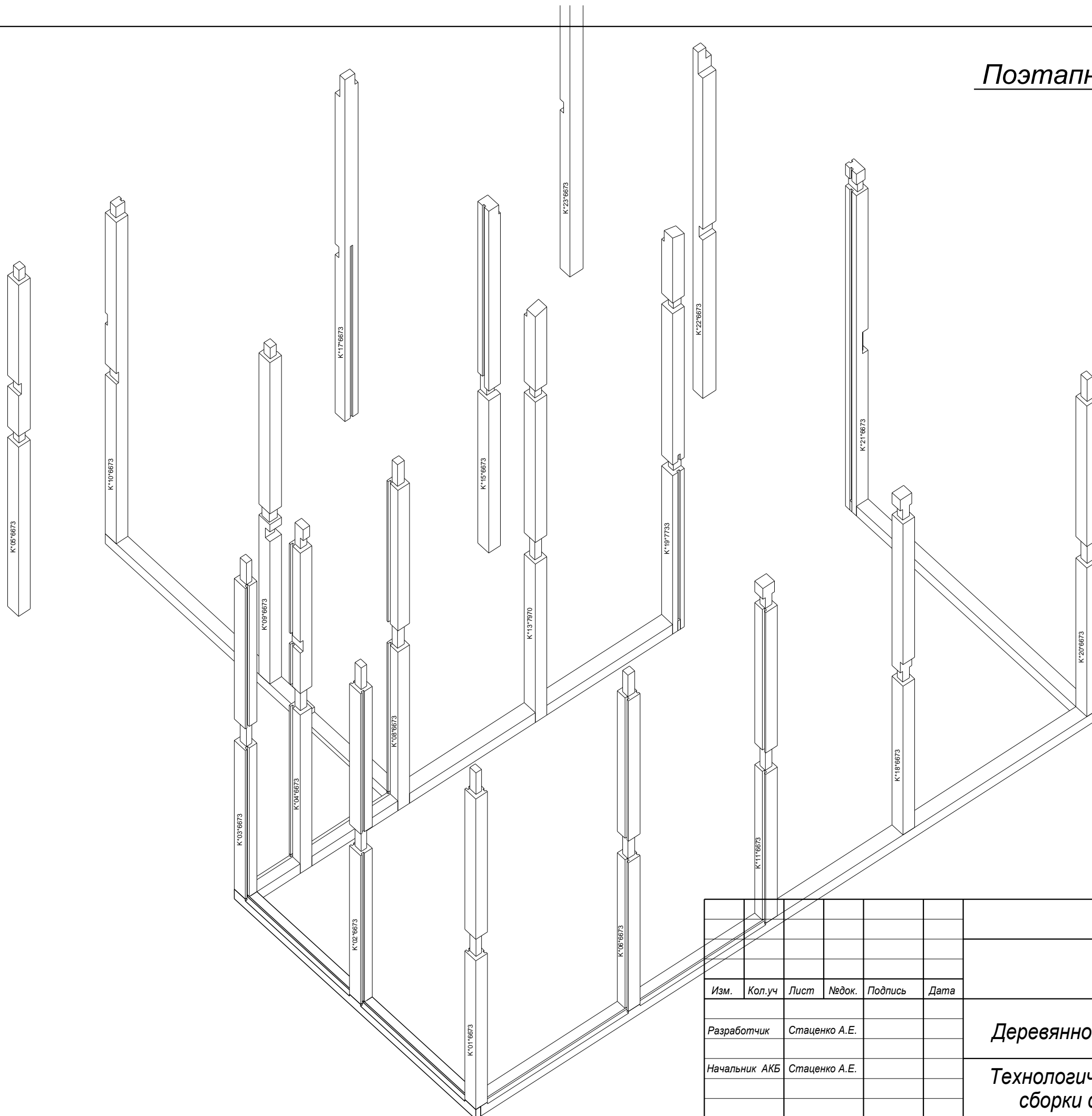

Име. N подл.	Взм. ине. N
Подп. и дата	

						ЗАКАЗ №	
Изм.	Кол.уч	Лист	Недок.	Подпись	Дата		
Разработчик	Стаценко А.Е.					Деревянное сооружение	Лист
Начальник АКБ	Стаценко А.Е.						27
						Технологическая карта сборки сооружения	
						ООО "АКБ-11" тел. 8-931-228-28-30	

Поэтапный вид сборки -3

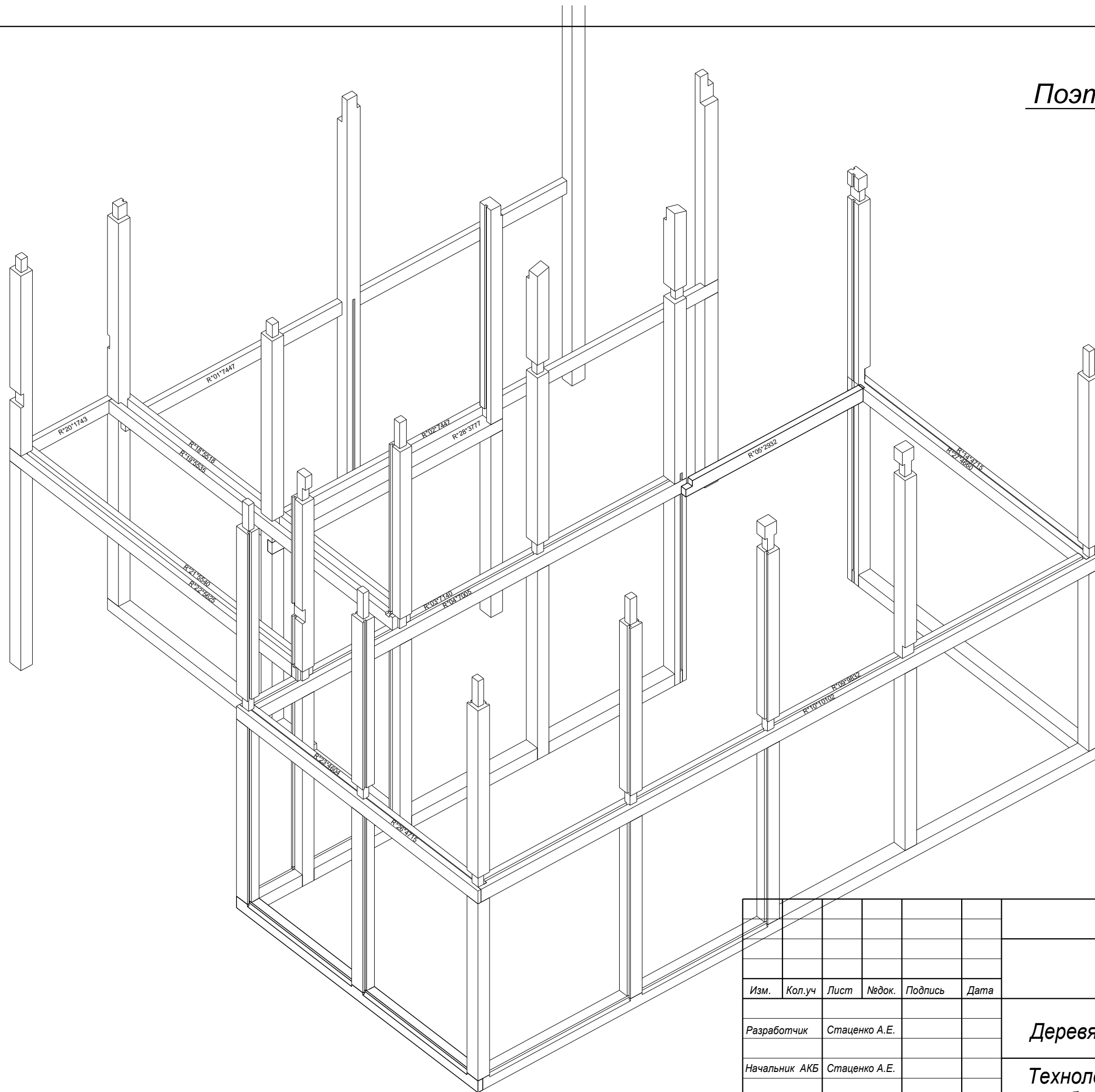

Взм. и инв. N  
Подп. и дата  
Инв. N подл.

						ЗАКАЗ №		
Изм.	Кол.уч	Лист	Недок.	Подпись	Дата	Деревянное сооружение	Лист	
Разработчик	Стаценко А.Е.						28	Листов
Начальник АКБ	Стаценко А.Е.							
						Технологическая карта сборки сооружения	ООО "АКБ-11" тел. 8-931-228-28-30	

Поэтапный вид сборки -4

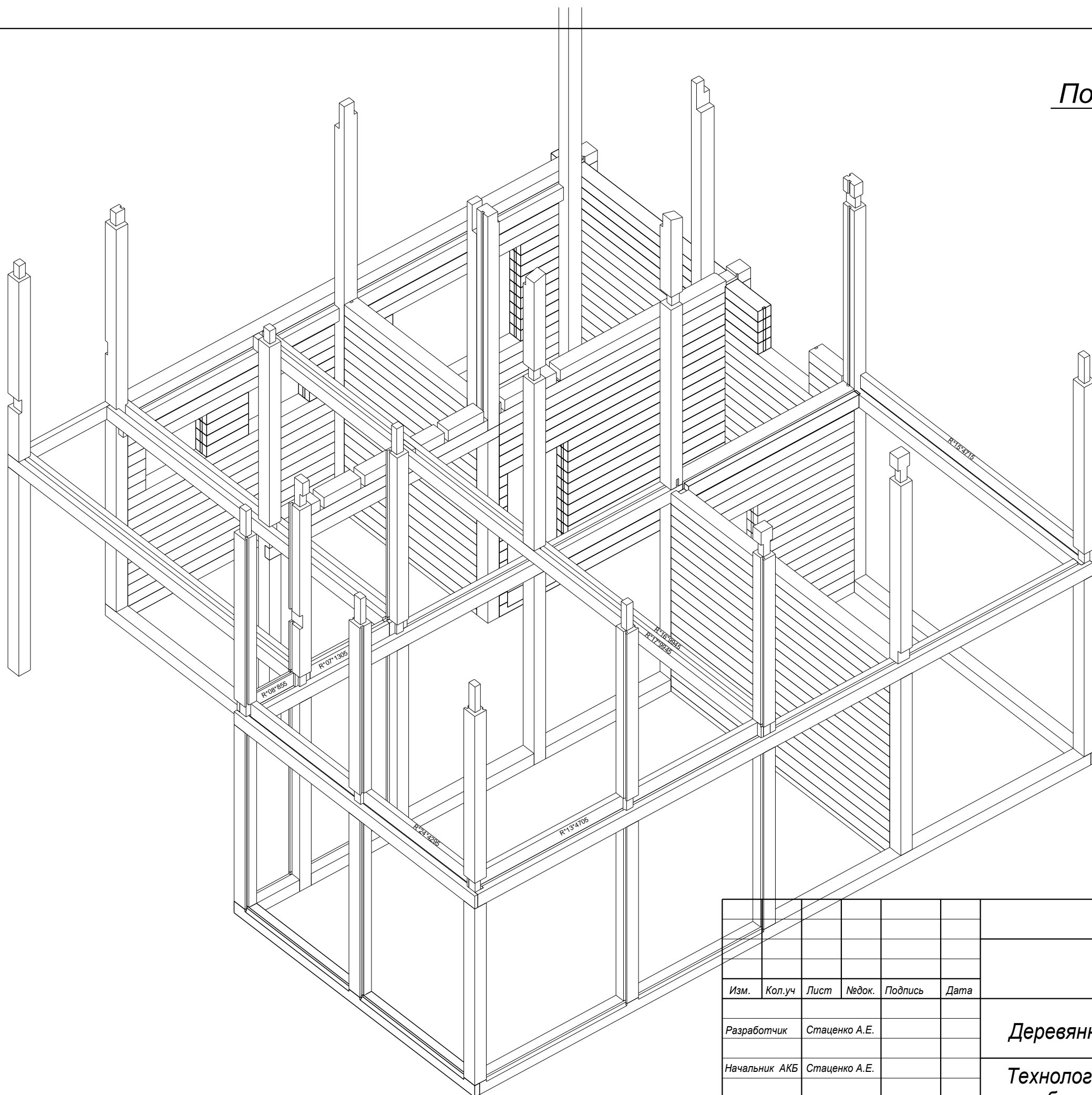

Инв. № подл.  
 Подп. и дата  
 Взм. инв. №

Изм.	Кол.уч	Лист	Модок.	Подпись	Дата

ЗАКАЗ №		
Деревянное сооружение	Лист	Листов
	29	
Технологическая карта сборки сооружения	ООО "АКБ-11" тел. 8-931-228-28-30	



Поэтапный вид сборки -6

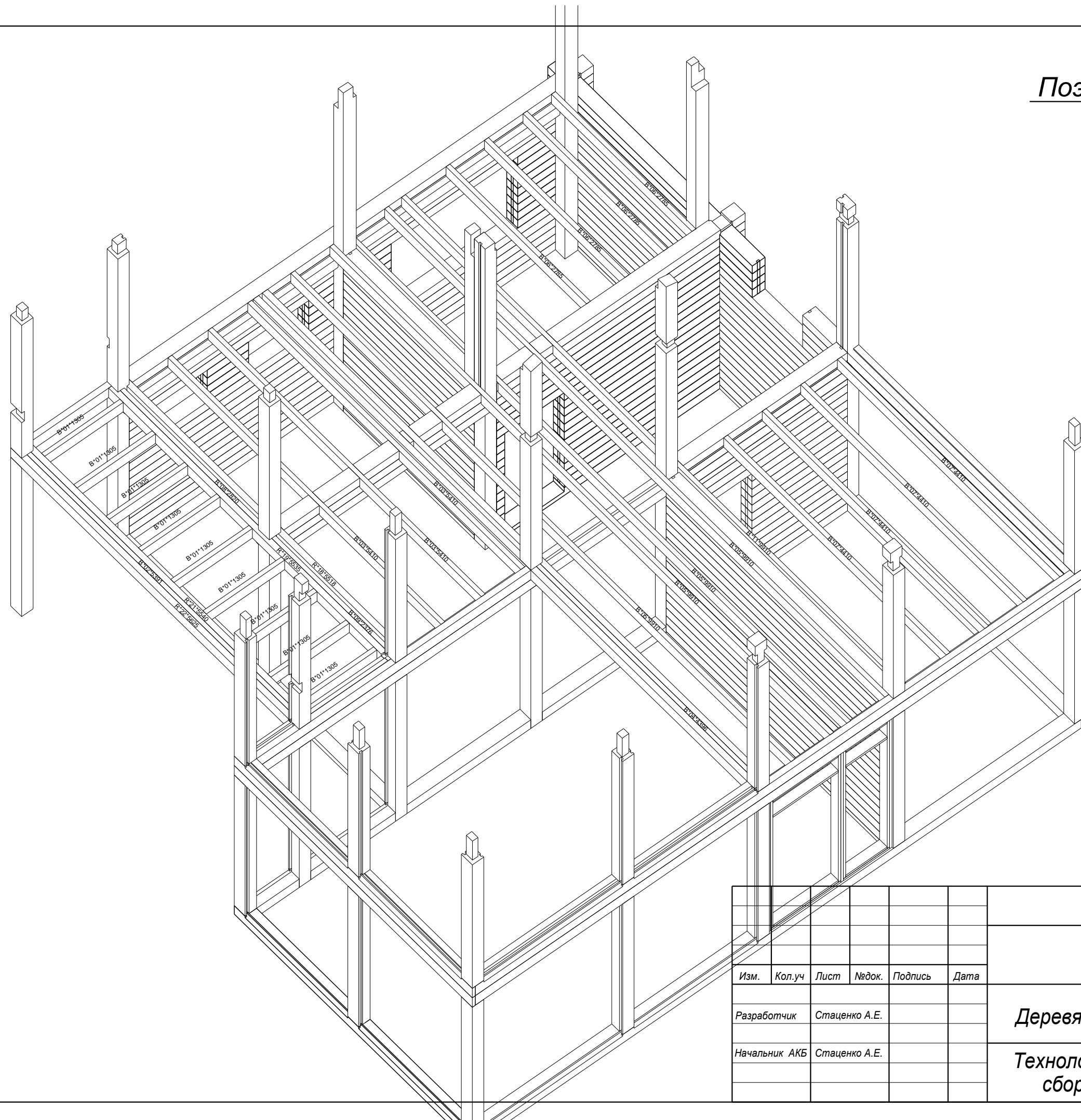

Взам. инв. N  
Подп. и дата  
Инв. N подл.

						ЗАКАЗ №	
Изм.	Кол.уч	Лист	№ док.	Подпись	Дата		
Разработчик	Стаценко А.Е.					Деревянное сооружение	Лист
Начальник АКБ	Стаценко А.Е.						31
						Технологическая карта сборки сооружения	
						ООО "АКБ-11" тел. 8-931-228-28-30	

Поэтапный вид сборки -7

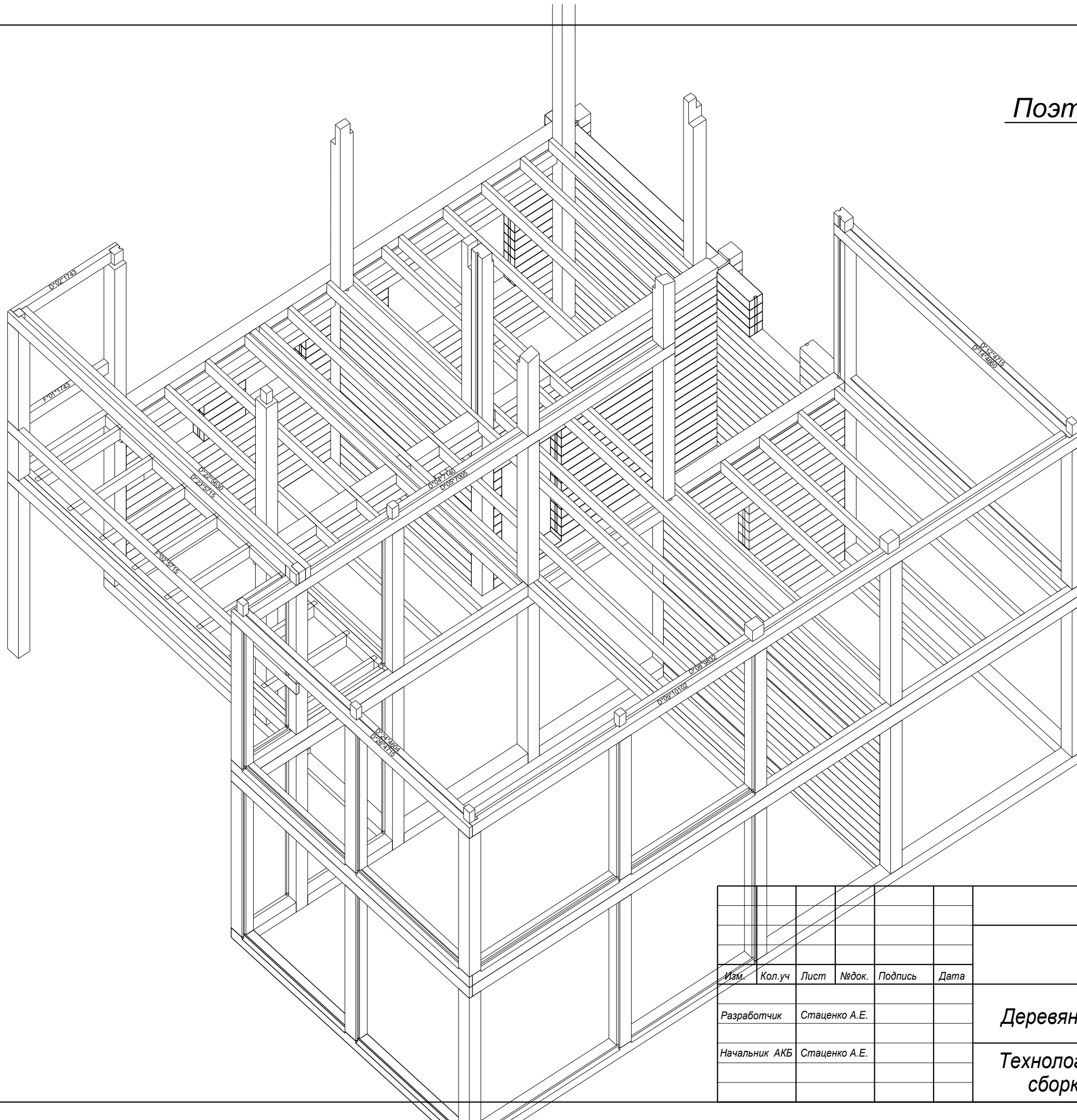

Взам. инв. N  
Подп. и дата  
Инв. N подл.

						ЗАКАЗ №		
Изм.	Кол.уч	Лист	Недок.	Подпись	Дата			
Разработчик	Стаценко А.Е.					Деревянное сооружение		Лист 32
Начальник АКБ	Стаценко А.Е.					Технологическая карта сборки сооружения		Листов ООО "АКБ-11" тел. 8-931-228-28-30

Поэтапный вид сборки -8

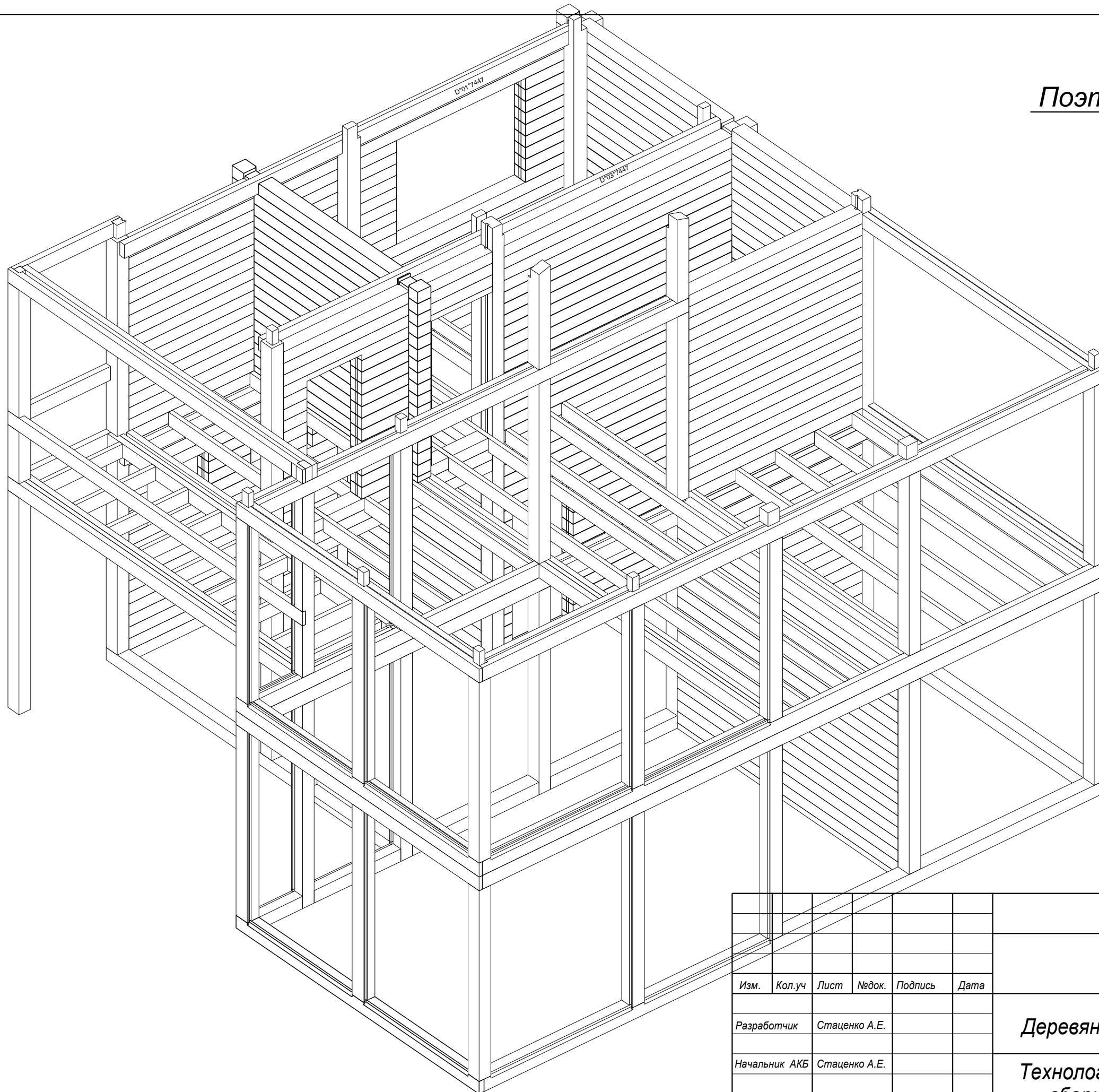

Взам. инв. N  
 Подп. и дата  
 Инв. N подл.

						ЗАКАЗ №	
Изм.	Кол.уч	Лист	Недок.	Подпись	Дата		
Разработчик	Стаценко А.Е.					Лист	Листов
Начальник АКБ	Стаценко А.Е.					<b>33</b>	
						ООО "АКБ-11" тел. 8-931-228-28-30	

**Деревянное сооружение**

**Технологическая карта  
сборки сооружения**

Поэтапный вид сборки -9

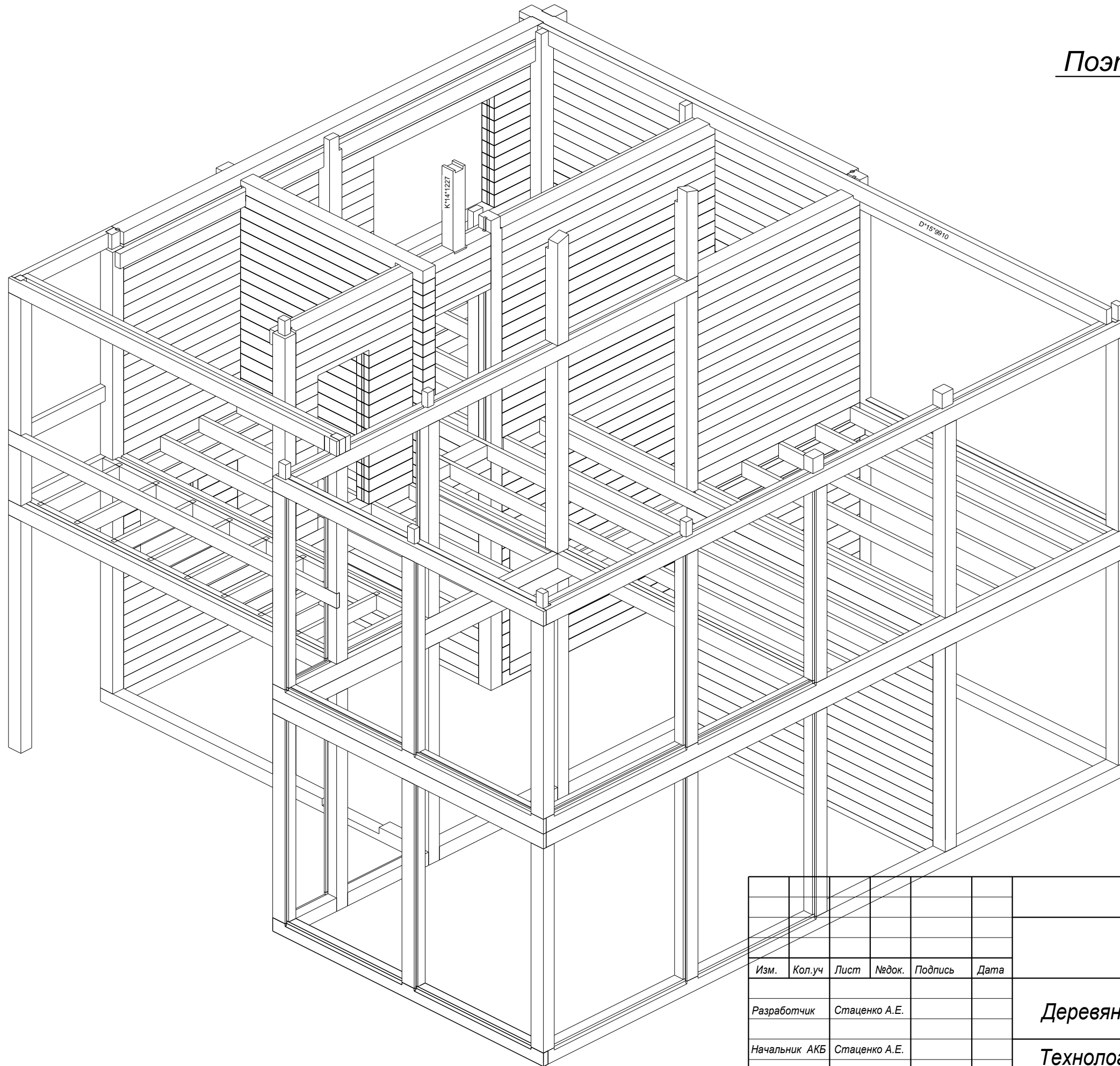

Име. N подл.  
Подп. и дата  
Взам. име. N

Изм.	Кол.уч	Лист	Недок.	Подпись	Дата	ЗАКАЗ №	
Разработчик	Стаценко А.Е.					Деревянное сооружение	Лист
Начальник АКБ	Стаценко А.Е.						Листов
						Технологическая карта сборки сооружения	34
							ООО "АКБ-11" тел. 8-931-228-28-30



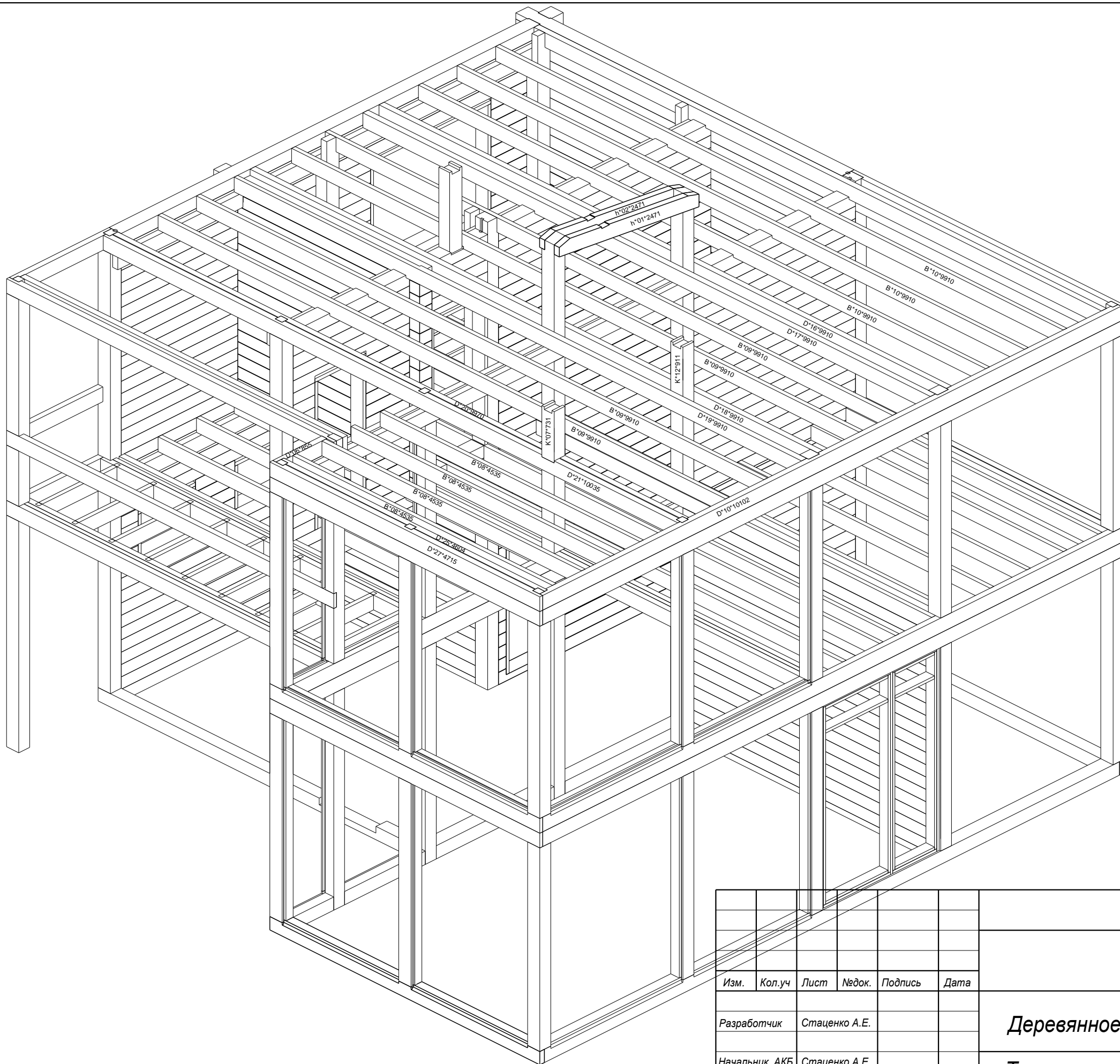

Взм. и не N  
 Подп. и дата  
 Инв. N подл.

						ЗАКАЗ №			
Изм.	Кол.уч	Лист	Недок.	Подпись	Дата			Лист	Листов
						Деревянное сооружение		35	
						Технологическая карта сборки сооружения		ООО "АКБ-11" тел. 8-931-228-28-30	
Разработчик				Стаценко А.Е.					
Начальник АКБ				Стаценко А.Е.					

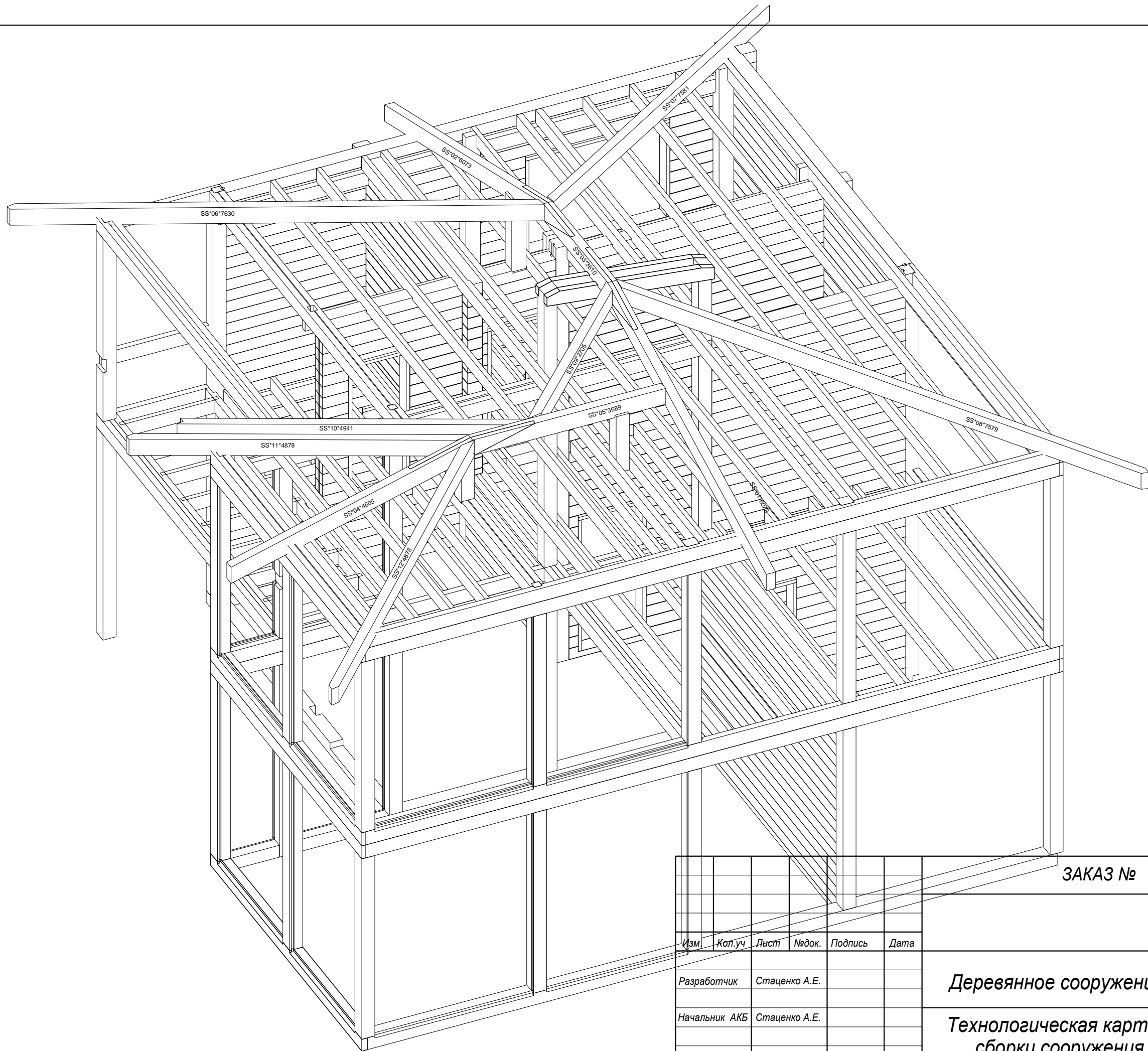

Взам. инв. N  
 Подп. и дата  
 Инв. N подл.

Изм.	Кол.уч	Лист	Недок.	Подпись	Дата
Разработчик		Стаценко А.Е.			
Начальник АКБ		Стаценко А.Е.			

ЗАКАЗ №

Деревянное сооружение

Технологическая карта  
сборки сооружения

Лист Листов

36i

ООО "АКБ-11"  
тел. 8-931-228-28-30

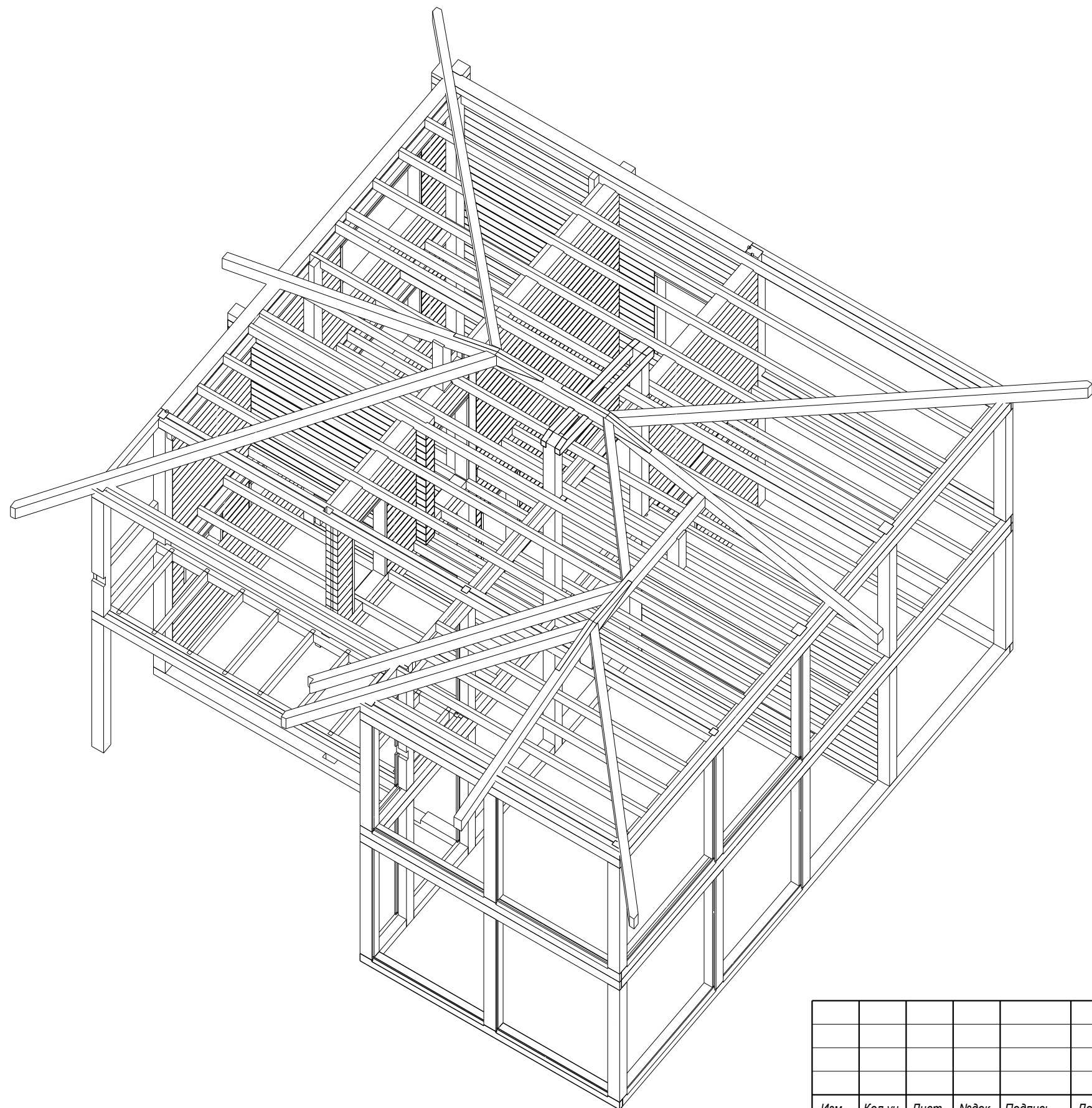

Инв. № подл.  
 Подп. и дата  
 Взам. инв. №

						ЗАКАЗ №		
<i>Изм.</i>	<i>Кол.уч</i>	<i>Лист</i>	<i>№ док.</i>	<i>Подпись</i>	<i>Дата</i>		<i>Лист</i>	<i>Листов</i>
<i>Разработчик</i>		Стаценко А.Е.				<b>Деревянное сооружение</b>	<b>37</b>	
<i>Начальник АКБ</i>		Стаценко А.Е.						
						<b>Технологическая карта сборки сооружения</b>	ООО "АКБ-11" тел. 8-931-228-28-30	

# План расстановки балок над 1м этажем

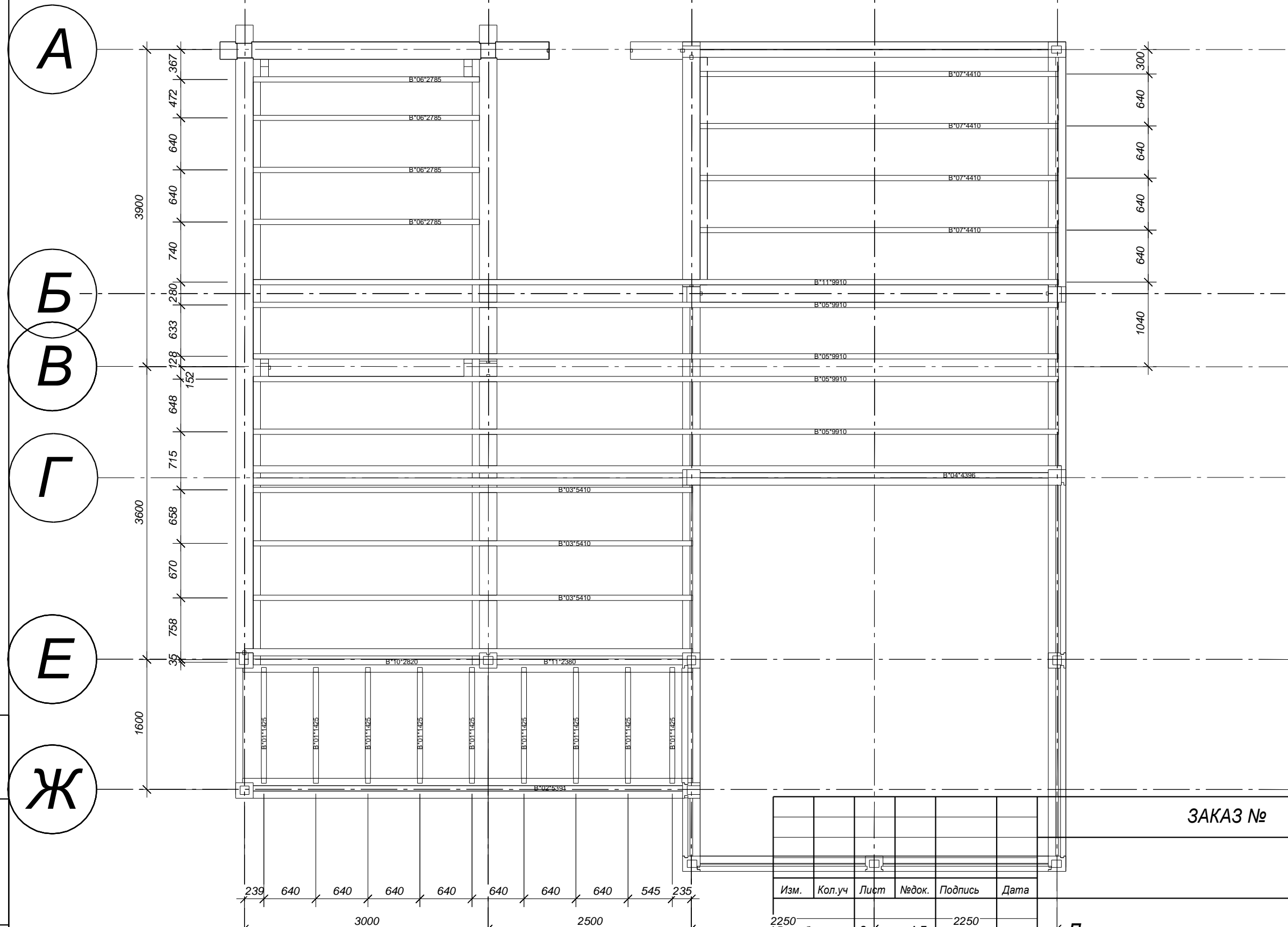

Взам. инв. №  
Подп. и дата  
Инв. № подл.

ЗАКАЗ №

Изм.	Кол.уч	Лист	Недок.	Подпись	Дата
2250	Разработчик	Стеценко А.Е.		2250	
	Начальник АКБ	Стеценко А.Е.			

Деревянное сооружение

6 эхнологическая карта сборки сооружения

Лист	Листов
24	

ООО "АКБ-11"  
тел. 8-931-228-28-30

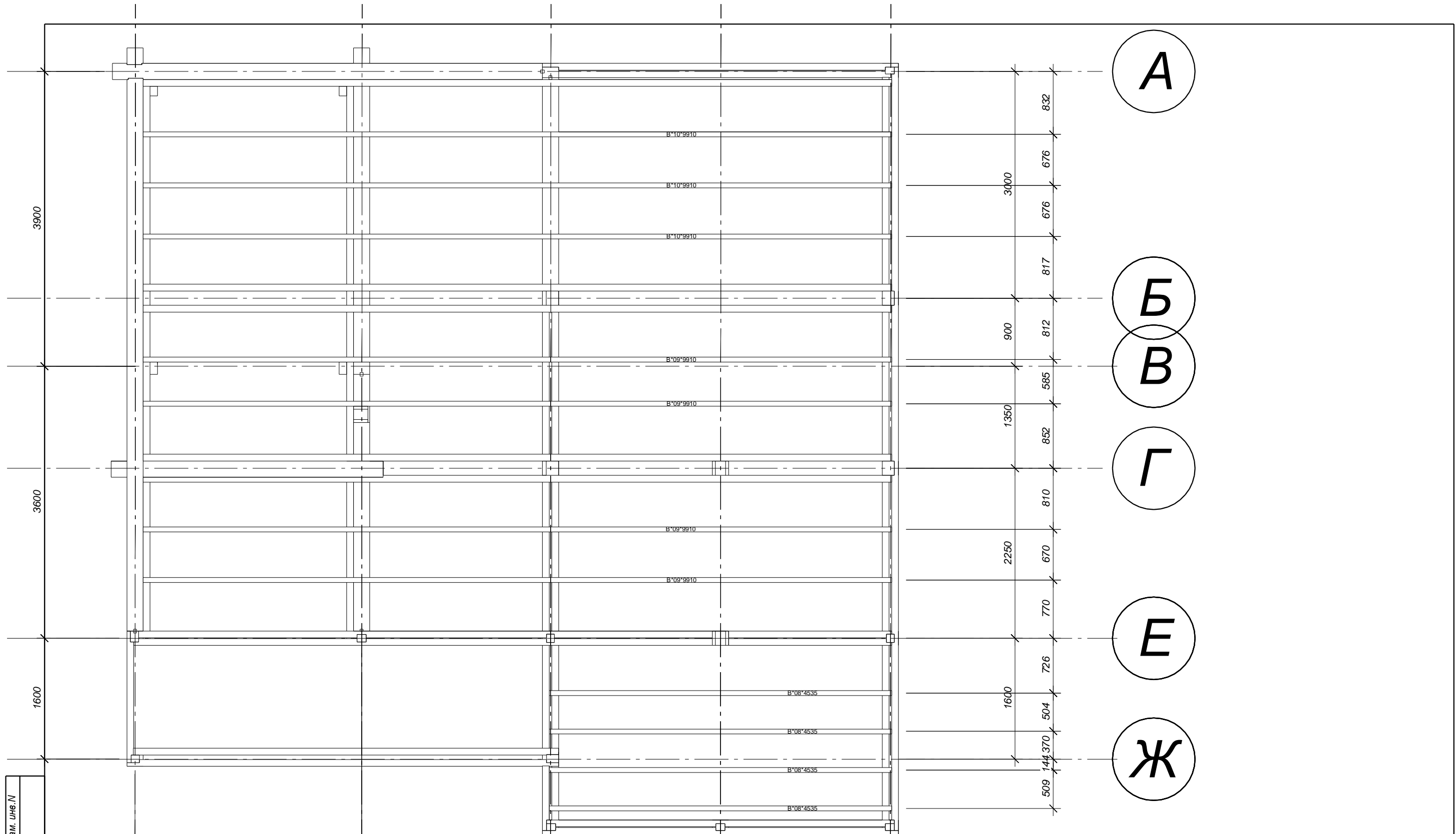

Име. № подл.  
Подп. и дата  
Взм. или №

1 3 4 6

**План расстановки балок над 2м этажем**

Изм.	Кол.уч	Лист	Подпись	Дата
	2250			
Разработчик	Стаценко А.Е.			
Начальник АКБ	Стаценко А.Е.			

ЗАКАЗ №	
Лист	Листов
Деревянное сооружение	
25	
Технологическая карта сборки сооружения	
ООО "АКБ-11" тел. 8-931-228-28-30	

**Типовой узел крепления колонн к бетонному основанию.**

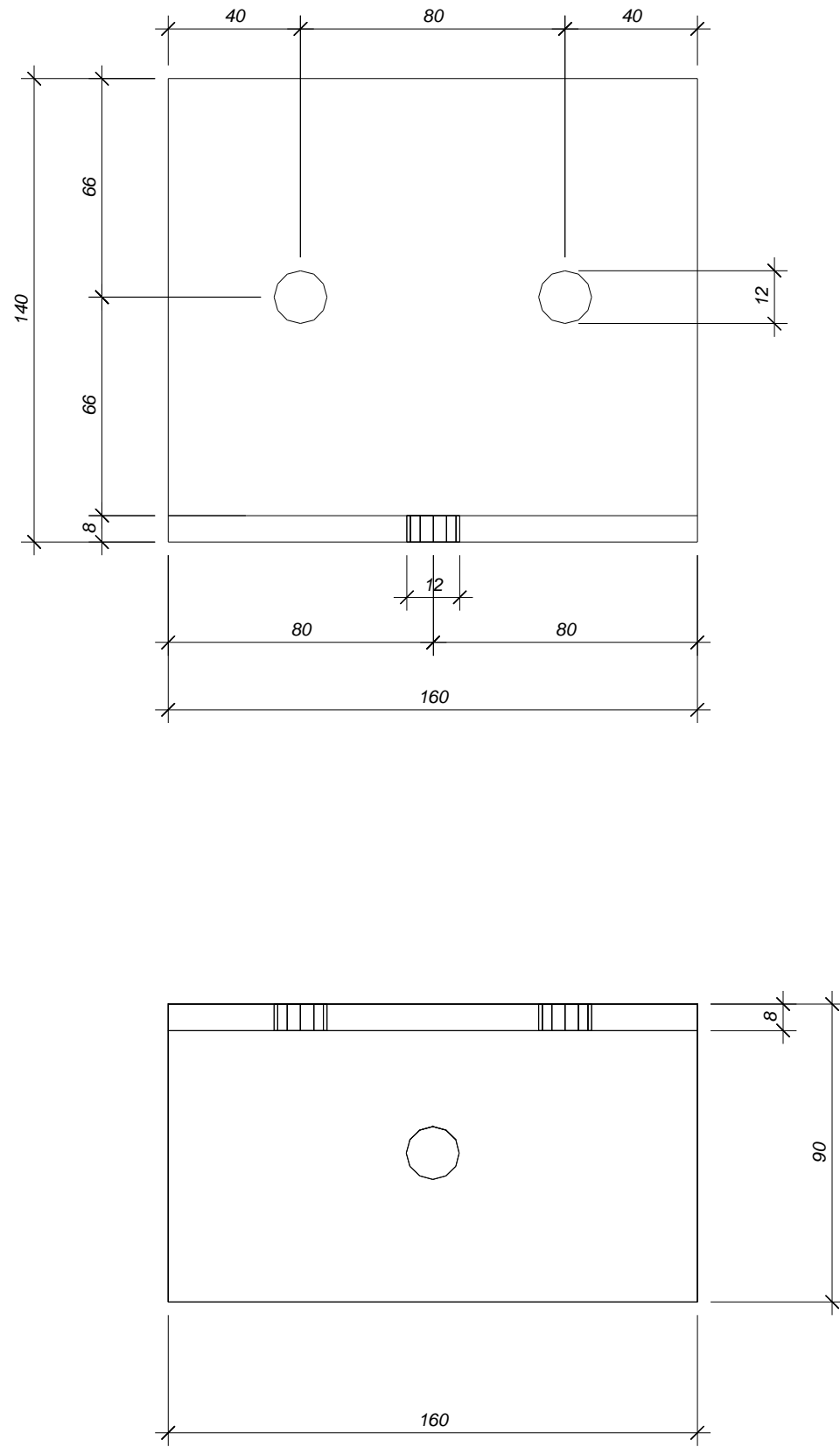

**закладная деталь L=160 из уголка 140x90x8  
ГОСТ 8510-86 (Сортамент СЭВ 255-76)**

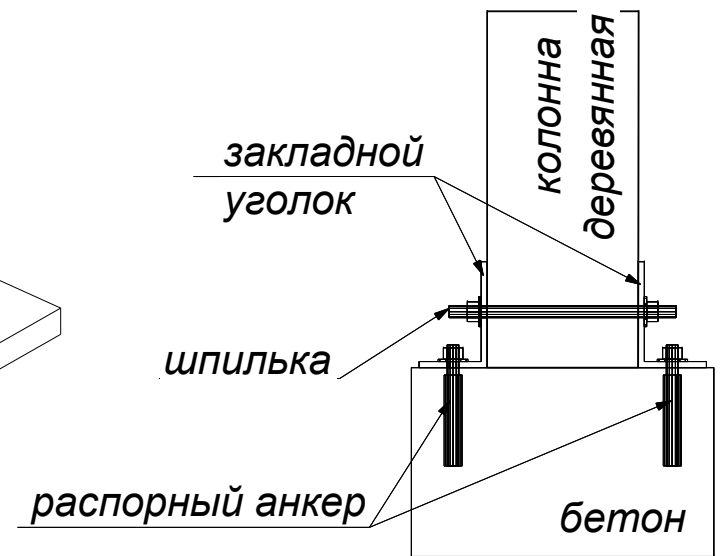
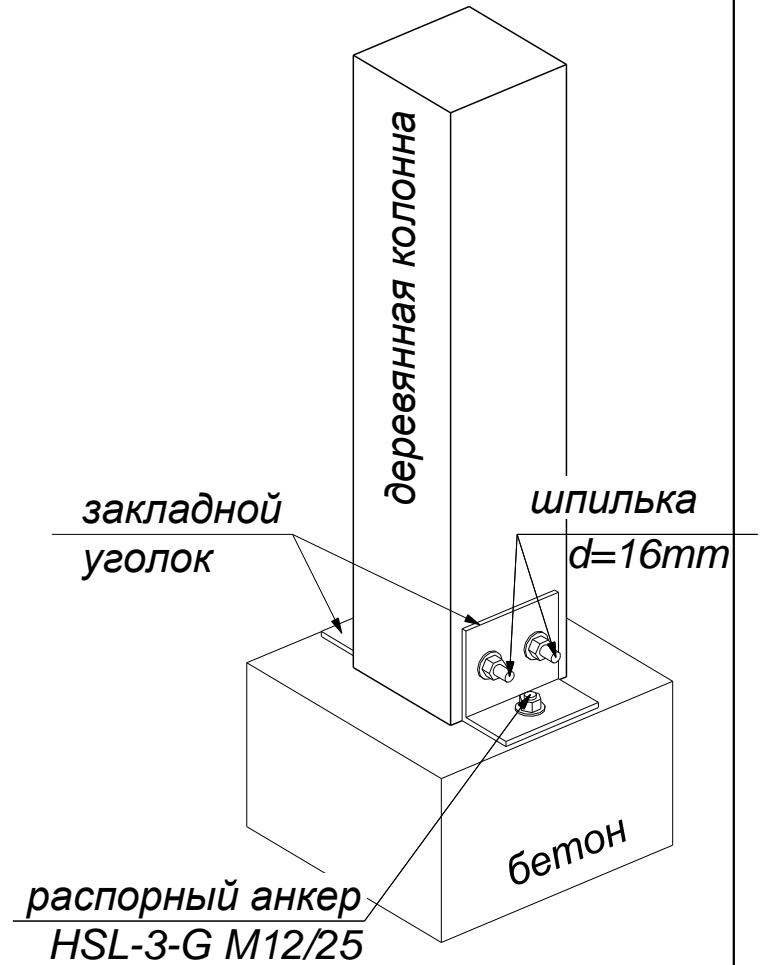
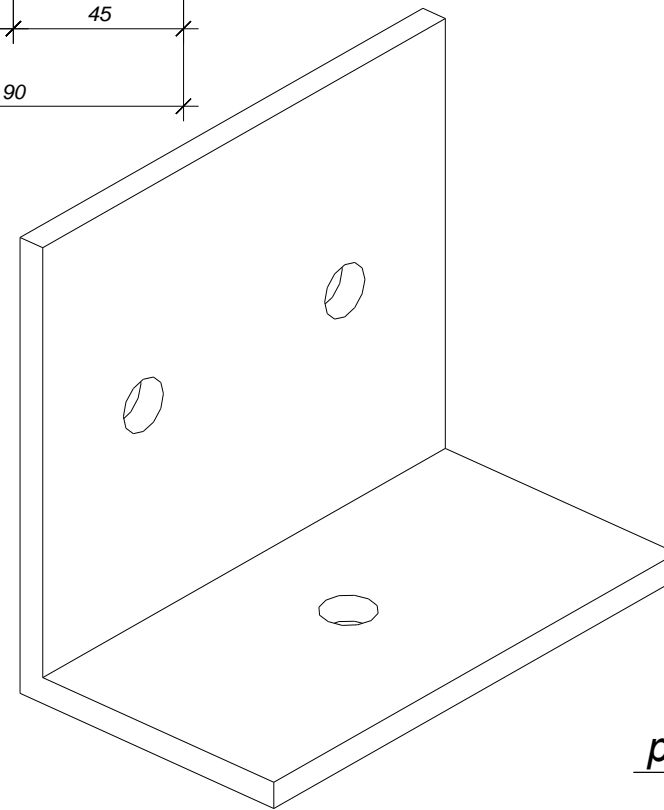
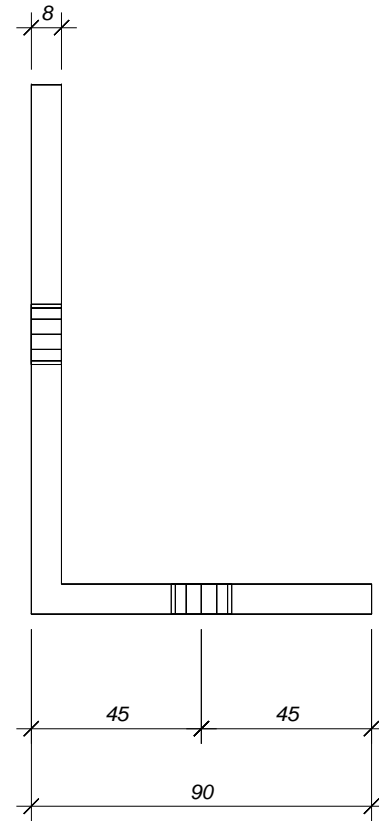

Име. N подл.	
Подп. и дата	
Взам. илне. N	

						ЗАКАЗ №	
Изм.	Кол.уч	Лист	Издок.	Подпись	Дата		
Разработчик		Стаценко А.Е.				Лист	Листов
Начальник АКБ		Стаценко А.Е.				38	
						Технологическая карта сборки сооружения	
						 ООО "АКБ-11" akb-11@yandex.ru тел. 8-931-228-28-30	